



**RCA**

R30CONV

# Horno Eléctrico

30 Litros



MANUAL DE USUARIO

## INSTRUCCIONES IMPORTANTES DE SEGURIDAD

**Cuando se emplea un artefacto eléctrico, deben cumplirse algunas normas de seguridad básicas a fin de evitar daños y accidentes personales. Por favor tenga en cuenta los siguientes puntos:**

1. Lea detenidamente todas las instrucciones antes de hacer uso de este artefacto. Luego guárdelas en un lugar seguro para futura referencia.
2. No toque las superficies calientes. Use las manijas y perillas. Emplee guantes o manoplas cuando coloque o remueva objetos del horno.
3. Mantenga este producto alejado del alcance de los niños; supervíselos para que no jueguen con el aparato. Preste especial atención y tome las debidas precauciones para que este producto sea utilizado únicamente por personas capaces de comprender el riesgo que implica la utilización del mismo.
4. Para prevenir descargas eléctricas, no sumerja el cable de alimentación, ficha o alguna parte del horno en agua u otros líquidos.
5. Nunca mueva o arrastre el artefacto tirando del cable de alimentación. Asegúrese que el cable no esté atrapado, aplastado o quede en el borde de mesas o parrillas o en contacto con superficies calientes.
6. Periódicamente revise el cable de alimentación. Nunca emplee el producto con el cable de alimentación o ficha dañada. Tampoco lo haga si el producto ha presentado signos de mal funcionamiento o ha sido dañado en forma alguna. En tal caso desenchufe el artefacto y consulte al Servicio Técnico Autorizado para la revisión, reparación o ajuste del mismo.
7. Deje al menos un espacio libre de 12 cm alrededor del horno que permita una adecuada circulación del aire.
8. El empleo de accesorios no incluidos en este manual por el fabricante, puede resultar un riesgo de incendio, descargas eléctricas o daños personales
9. No cubra la bandeja asadora ni otra parte del horno con foil metálico. Esto podría sobrecalentar el horno.
10. Este aparato no está diseñado para ser operado por medio de un temporizador externo o un sistema de control remoto separado.
11. Antes de enchufar o desenchufar la unidad verifique que la misma se encuentre apagada.
12. Desenchufe la unidad tirando desde la ficha y nunca desde el cable de alimentación.
13. Ponga especial cuidado si mueve la unidad cuando la misma contenga aceite u otros líquidos calientes. También cuando retire la bandeja o recipientes dentro de la cavidad del horno.
14. Este producto es solamente de uso doméstico. Úselo solo en la forma indicada en este manual.
15. Nunca emplee esponjas metálicas en la limpieza del horno. Podrían desprenderse pequeñas trozos que al tocar partes eléctricas podrían constituir un riesgo de descarga eléctrica.
16. PRECAUCIÓN: Extreme los cuidados cuando use recipientes que no sean metálicos o vidrio resistente a la alta temperatura.
17. Desenchufe la unidad cuando no la use o antes de limpiarla. Deje que la unidad se enfríe antes de poner o sacar elementos o antes de limpiarla.

18. Nunca emplee este producto a la intemperie.
19. Disponga el horno en una superficie firme y nivelada
20. No coloque alimentos de grandes dimensiones o accesorios metálicos no previstos en el horno. Estos podrían crear riesgo de incendio o descarga eléctrica.
21. No coloque o emplee en el horno cualquiera de los siguientes productos: papel, cartón, plásticos o materiales similares o inflamables.
22. Es absolutamente necesario mantener limpio este horno teniendo en cuenta que el mismo está permanentemente en contacto con alimentos.
23. No coloque la unidad cerca o encima de hornallas eléctricas o a gas, horno u horno microondas.
24. Este horno posee una puerta de vidrio templado. Evite rayar su superficie o mellar sus bordes. Si la puerta estuviera rayada o mellada, favor contáctese con un Servicio Técnico Autorizado.
25. La puerta de vidrio no es apta para soportar el peso de elementos cuando esta se encuentra abierta.
26. Podría presentarse un riesgo de incendio si la unidad es cubierta o está en contacto con sustancias o elementos inflamables incluyendo cortinas, paños, tabiques o elementos similares. No coloque ningún elemento sobre el horno cuando este se encuentre funcionando.
27. No utilice la cavidad del horno como lugar para guardar elementos que no correspondan a la unidad
28. Nunca permita que algo quede en contacto con el elemento calefactor dentro del horno.
29. Se sugiere disponer un elemento protector del calor entre el horno y la superficie donde va a ser dispuesto. De esta forma evitará posibles quemaduras.
30. La superficie de la puerta y partes exteriores pueden tornarse muy calientes durante el funcionamiento de la unidad.
31. **ATENCIÓN: ESTA UNIDAD DEBE CONECTARSE A TIERRA.** El fabricante no se responsabiliza por los daños causados a personas o cosas por una incorrecta conexión a tierra. Consulte a un electricista en caso de requerirlo. En caso de no tener tomacorriente con tres bornes, **BAJO NINGUNA CIRCUNSTANCIA** puede cambiarse la ficha de la unidad por otra de dos bornes, ni usar adaptadores, ya que se anula la protección efectiva de la toma a tierra.
32. Es recomendable conectar este horno en un circuito eléctrico independiente, con protección térmica adecuada.
33. Esta unidad posee un cable de alimentación corto para reducir los riesgos que pueden producir un cable mas largo. Puede emplearse una extensión siempre y cuando se tengan los siguientes cuidados:
  - Las especificaciones eléctricas de la extensión deben ser al menos iguales o mayores que las especificaciones eléctricas de la unidad
  - La extensión de cable debe estar cuidadosamente ubicada evitando sobrantes sobre mesas o parrillas que puedan ser enganchados, aplastados o cortados en forma accidental.

# CONTENIDO DEL MANUAL

Instrucciones importantes de seguridad.....	1
Contenido del manual .....	3
Componentes.....	3
Panel de control .....	4
Antes de usar el horno eléctrico por primera vez.....	5
Como usar el horno eléctrico.....	5
Limpieza y cuidado.....	7
Especificaciones.....	7
Directorio de Servicios Técnicos Autorizados.....	8
Certificado de garantía.....	12

## COMPONENTES

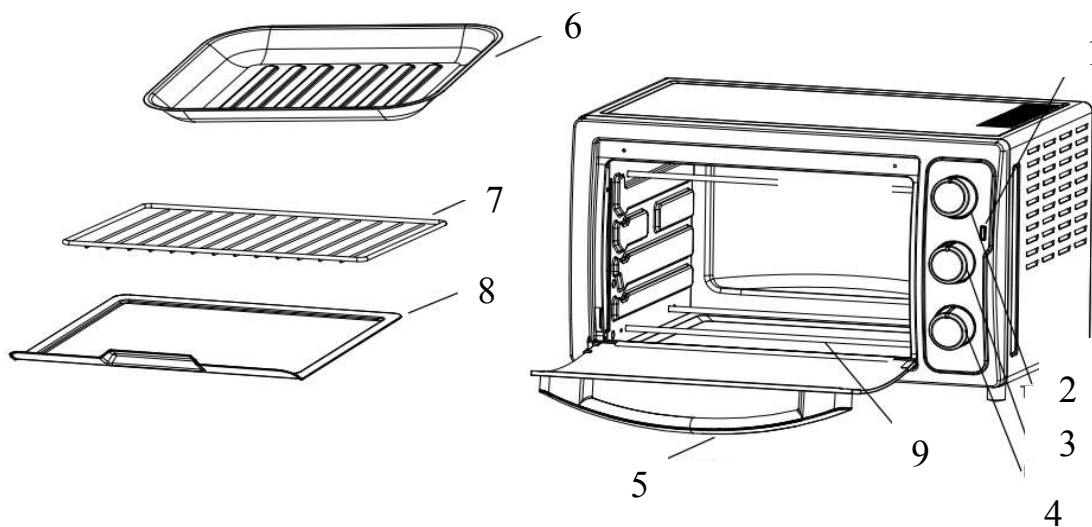

1. INDICADOR DE ENCENDIDO
2. TERMOSTATO
3. SELECTOR DE FUNCIÓN
4. SELECTOR DE TIEMPO
5. MANIJA DE PUERTA

6. BANDEJA ASADORA
7. REJILLA CROMADA
8. BANDEJA JUNTAMIGAS
9. CALEFACTORES

# PANEL DE CONTROL

Por favor, conozca el panel de control de su horno y sus funciones antes de usar el producto por primera vez.

## CONTROL DE TEMPERATURA:

Seleccione la temperatura que quiera usar para determinada función. (Mínimo – 230°C)

## CONTROL DE FUNCIONES:

Puede seleccionar una de las 5 funciones que mas se adecúe al tipo de alimento que desea cocinar.

## CONTROL DE TIEMPO:

Gire la perilla hacia la izquierda y seleccione “Continuo” para desactivar el control de tiempo y mantener el horno encendido hasta que lo apague manualmente.

Para activar el temporizador, gire la perilla hacia la derecha hasta el tiempo deseado. Cuando el tiempo programado finaliza o se gira manualmente la perilla a la posición “Apagado”, se oirá una campana y el horno se apagará automáticamente..

La luz indicadora se encenderá siempre que el horno esté funcionando.

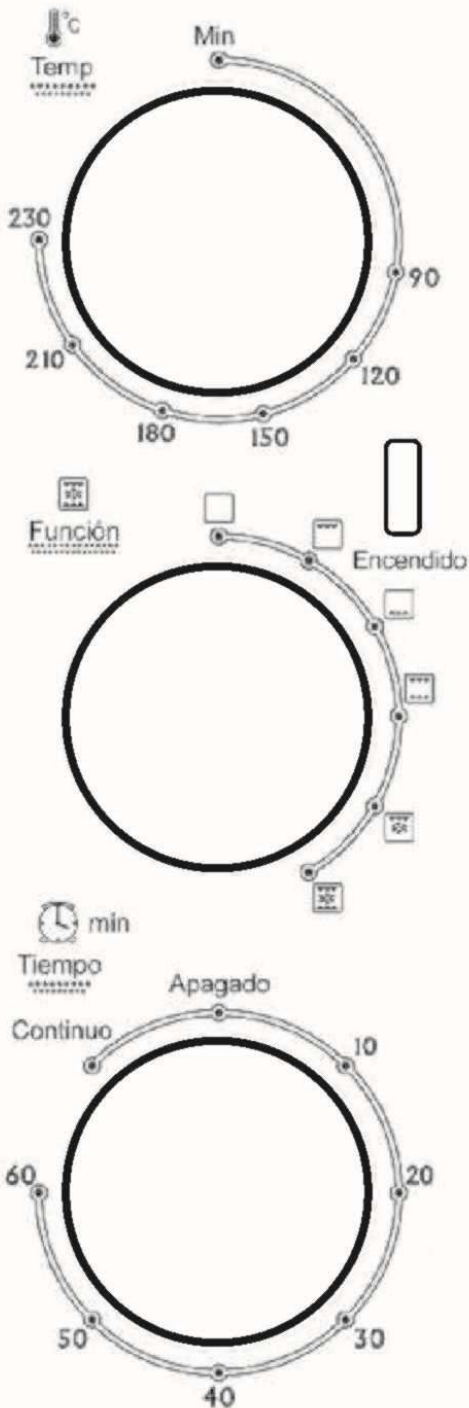

## ANTES DE USAR EL HORNO ELECTRICO POR PRIMERA VEZ



1. Desembale la unidad y retire todos los accesorios de embalaje.
2. Antes de usar el horno eléctrico por primera vez, lave con agua jabonosa caliente todos los accesorios. Enjuague y séquelos antes de colocarlos en el horno.
3. Lea todas las instrucciones incluidas en este manual.
4. Asegúrese que todos los lados y la parte superior se encuentren al menos a 12 cm. de paredes, gabinetes u otros objetos.
5. Antes de enchufar la unidad asegúrese que el temporizador esté en la posición apagado.
6. Enchufe la unidad, ya esta lista para ser usada.
7. Siga las instrucciones para el uso de ambos calefactores (superior e inferior) por el término de 15 minutos a máxima temperatura. Es totalmente normal la presencia de humo u olor que son originado por sustancias protectivas que se emplean en el proceso de producción.









## COMO USAR EL HORNO ELECTRICO

1. Gire la perilla de FUNCION y TIEMPO a la posición deseada.
2. Coloque la comida sobre la bandeja, deslice la misma sobre las guías soporte y cierre el horno.
3. Gire la perilla de TEMPERATURA a la selección deseada.
4. Al finalizar el tiempo programado, sonará un timbre y el horno se apagará.

ATENCIÓN: Las superficies del horno están calientes durante y después de su uso.

### Controles.

- Control de temperatura:** Seleccione la temperatura de cocción deseada entre Min y 230°C.
- Control de Funciones:** Podrá seleccionar 5 diferentes funciones, de acuerdo a la necesidad de cocción:
  1.  **Calor inferior y superior:** Ideal para cocinar pan, pizza y aves en general.
    - a. Coloque la asadera con el alimento en el centro.
    - b. Gire la perilla de función a la posición  y seleccione la temperatura de cocción deseada.
    - c. Gire la perilla del temporizador a CONTINUO o el tiempo deseado.
    - d. Controle el progreso para garantizar la cocción deseada.
    - e. Cuando termine la cocción gire la perilla del temporizador a la posición apagado.

2.  o  Calor superior o calor inferior: Para cocción general y tortas.
- Coloque la asadera con el alimento en el centro.
  - Gire la perilla de función a la posición  o .
  - Gire la perilla del temporizador para seleccionar el tiempo deseado.
  - Controle el progreso para garantizar la cocción deseada.
  - Cuando termine la cocción gire la perilla del temporizador a la posición apagado.
3.  o  Calor superior e inferior, o calor superior con convección: Ideal para hornear carnes en general, papas, pescado, etc. con un calor mas uniforme.
- Precalente el horno durante 5 minutos.
  - Gire la perilla de función a la posición  o .
  - Seleccione el termostato en 230°C.
  - Gire la perilla del temporizador para seleccionar el tiempo deseado.
  - Controle el progreso para garantizar la cocción deseada.
  - Cuando termine la cocción gire la perilla del temporizador a la posición apagado.

**Atención:** El peso de los alimentos que se colocan en la bandeja o parrilla no puede ser superior a 3,0 kg. (No se debe concentrar en un lado de la bandeja o parrilla).

- Control de Tiempo:** Si gira la perilla hacia la izquierda, el horno quedará encendido hasta que lo apague manualmente, llevando la perilla nuevamente a la posición apagado. Girando la perilla hacia la derecha, podrá seleccionar el tiempo de cocción adecuado. Cuando se cumple el tiempo seleccionado, sonará una campana de aviso y el horno se apagará automáticamente.

### **NOTAS:**

- Controle la cocción abriendo la puerta. Utilice un guante protector ya que el horno se encuentra a muy alta temperatura. **No deje que su piel toque ninguna superficie del horno. Podría sufrir quemaduras.**
- Una vez terminada la cocción, coloque el control de tiempo en la posición apagado.
- Luego desenchufe la unidad y retire la comida del horno.
- CUIDADO: Nunca deje al horno sin atención durante la cocción.

## LIMPIEZA Y CUIDADO

Este producto requiere un pequeño mantenimiento para su buen funcionamiento. No utilice y reemplace las piezas por otras. No trate de reparar el horno usted mismo, contáctese siempre con un Servicio Técnico Autorizado.

1. Siempre apague, desenchufe y espere que se enfríe por completo el horno antes de limpiarlo o moverlo.
2. NUNCA sumerja la unidad, cable ni ficha de alimentación en agua u otro líquido.
3. Las superficies externas y la puerta de vidrio se deberán limpiar con un paño húmedo o con un detergente suave. No utilizar productos abrasivos o esponjas metálicas que puedan dañar la superficie. Tenga especial cuidado de no rayar o remover el esmalte que recubre el gabinete del horno. Asimismo evite rayar también la superficie de la cavidad del horno.
4. Limpie la bandeja de alimentos y la parrilla después de cada uso. Lave estos elementos en agua caliente con detergente o en un lavaplatos. Enjuague y séquelos apropiadamente.
5. Limpie el interior de la cavidad del horno con limpiadores no abrasivos y esponjas suaves luego de cada uso. Enjuague y seque cuidadosamente. Evite limpiar o frotar las superficies en forma enérgica a fin de evitar su rayado.
6. Evite utilizar aerosoles u otros limpiadores abrasivos ya que pueden manchar, rayar u opacar la superficie del horno.
7. Nunca conecte el horno hasta que se haya secado totalmente
8. Nunca guarde la unidad si aun se encuentra caliente o enchufada.
9. Guarde la unidad en un lugar limpio y seco.
10. Evite enrollar el cable de alimentación alrededor de la unidad.
11. No tire del cable de alimentación, podría dañarlo.

## ESPECIFICACIONES

Capacidad: 30 Litros

Potencia: 1500 W

Alimentación: 220-240 V ~ 50/60 Hz

Temporizador: 60 minutos

*RCA is a registered trademark or trademark of RCA Trademark Management used under license by Radio Victoria Fueguina S.A.*

*RCA es una marca comercial registrada bajo la licencia de RCA Trademark Management bajo la licencia de Radio Victoria Fueguina S.A.*



**DEPARTAMENTO DE SERVICIO TECNICO: Franklin 640 (C1405DEF) C.A.B.A.**

Tel: (011) 4983-7116/7722

**ESTE LISTADO PUEDE SER MODIFICADO SIN PREVIO AVISO - REVISION MAYO DE 2017**

Para actualizar este listado y recibir asistencia on line regístrate en <http://postventa.radiovictoria.com.ar>

**LISTADO DE SERVICIO TÉCNICO AUTORIZADO**

PROVINCIA	LOCALIDAD	NOMBRE	DIRECCION	TELEFONO
Buenos Aires	9 DE JULIO	BENITEZ JUAN CARLOS	CORRIENTES 580	02317-424274
Buenos Aires	ADOLFO GONZALES CHAVES	RODRIGUEZ BORIS ARIEL	AMERICA 970	02983-481475
Buenos Aires	ARRECIFES	KRUG DANIEL ENRIQUE	SANTIAGO H. PEREZ 161	02478-453610
Buenos Aires	AZUL	VALLE RICARDO ADOLFO	URIBURU 163 PB	02281-432907
Buenos Aires	BAHIA BLANCA	BARRIENTOS MIGUEL ANGEL	MISIONES 358	0291-4565647
Buenos Aires	BAHIA BLANCA	D'AMATO EDGARDO HUGO	DONADO 540	0291-4523437
Buenos Aires	BARADERO	BELEN HERNAN SAUL	BELGRANO 1702	03329-486248
Buenos Aires	BELEN DE ESCOBAR	BALANZAT JUAN CARLOS	IRIGOYEN Bernardo de (10) 309	0348-4428163
Buenos Aires	BELEN DE ESCOBAR	GANDINI ALEJANDRO MIGUEL	DON BOSCO 747	0348-4421290
Buenos Aires	BELLA VISTA	OYOLA AIRASCA ADRIAN C.	AV.MATTALDI 1149	4666-0817
Buenos Aires	BENAVIDEZ	MC ZONA NORTE SRL	BENAVIDEZ, Av. 2384	2070-5859
Buenos Aires	BENITO JUAREZ	LORENZO ELVIRA TERESA	AV.CONSTITUCION 297	02292-454486
Buenos Aires	BERISSO	BANDER JORGE IGNACIO	CALLE 158 1071	0221-4614984
Buenos Aires	BOLIVAR	SUBRERO DIEGO GUSTAVO	BO.BANCO PROVINCIA (SOBRE AV.CALFUCURA) 2	02314-420715
Buenos Aires	CAMPANA	DIAZ MAURO JAVIER	AV.BALBIN 1068 BO.BANCO PROVINCIA	03489-423155
Buenos Aires	CHASCOMUS	CIUCI GUSTAVO JOSE	MACHADO 58	02241-425974
Buenos Aires	CHIVILCOY	LLANEZA JUAN MANUEL	BRANDSEN 98	02346-423998
Buenos Aires	CORONEL DORREGO	JENSEN GUSTAVO BLAS	AV. SANTAGADA 945	02921-452296
Buenos Aires	DAIREAUX	HEROLD MIGUEL OSCAR	LEVALLE Y URQUIZA	02316-454082
Buenos Aires	DARREGUEIRA	PEREZ JOSE MANUEL	ALSINA 597	02924-420713
Buenos Aires	DOLORES	BRUNO JOSE LUIS	BUENOS AIRES 395	02245-15426410
Buenos Aires	DON TORCUATO	BASMADJIAN SERGIO LUIS	BUSCHIAZZO, Igr. Av. 1390 ESQ.SUSINI	4741-1605
Buenos Aires	FLORENCIO VARELA	RIBOLINI YAQUELINE EDITH	BELGRANO 690 ESQ. 12 DE OCTUBRE	0810-999-3298
Buenos Aires	FLORENCIO VARELA	STAZZONI JESUS ABEL	AV.SAN MARTIN 2448	4237-2645
Buenos Aires	GLEW	CASTEDO ANGEL JUSTO	RAFAEL OBLIGADO 198 Esquina LAMBERTI	02224-432437
Buenos Aires	GLEW	CASTEDO MARINA INES	OBLIGADO Rafael 198 ESQ.LAMBERTI	02224-432437
Buenos Aires	GRAL. RODRIGUEZ	SIECOLA JORGE OSVALDO	RIVADAVIA 532	0237-4850151
Buenos Aires	GRAND BOURG	SAUCEDO GUSTAVO JAVIER	AV.EL CALLAO 122	02320-439756
Buenos Aires	ISIDRO CASANOVA	FIAMINGO TOMAS FRANCISCO	MARCONI 3747	4694-6006
Buenos Aires	JOSE CLEMENTE PAZ	CACERES HECTOR OSCAR	ALTUBE José, Av. 2153	02320-573023
Buenos Aires	JUNIN	SPIGA NESTOR MARIA	CTE. ESCRIBAO Y GANDINI	0236-4424676
Buenos Aires	LA PLATA	DA TOS VIRGILIO D. E HIJO SH	CALLE 68 1532	0221-4516021
Buenos Aires	LOMAS DE ZAMORA	ATTENDANCE S.A. (P)	HIPOLITO YRIGOYEN 9228	4292-8900
Buenos Aires	LOMAS DE ZAMORA	DI GIACOMO RUBEN MARCELO	CASTRO Manuel 12	4243-0577
Buenos Aires	LOMAS DE ZAMORA	PEREZ GUSTAVO ANIBAL	LAPRIDA Francisco Narciso de 1176	4292-6168
Buenos Aires	LUJAN	BRUERA JUAN CARLOS	LAVALLE 587	02323-426807
Buenos Aires	MAR DE AJÓ	GIACCO JULIO CESAR ANTONIO	JORGE NEWBERY 1434	02257-421750
Buenos Aires	MAR DE AJÓ	MORENO CLAUDIO RUBEN	AV. LIBERTADOR 1124	02257-605432
Buenos Aires	MAR DEL PLATA	IGLESIAS MIGUEL ANGEL	SALTA 3519	0223-4764918
Buenos Aires	MAR DEL PLATA	TURCUMAN CARLOS ALBERTO	BOLIVAR 3056	0223-4940723
Buenos Aires	MARCOS PAZ	ROLDAN DANIEL ANIBAL	BARTOLOME MITRE 129	0220-4772250
Buenos Aires	MARCOS PAZ	TECNICENTRO SRL	MONTEAGUDO 208	0220-4770334
Buenos Aires	MARIANO ACOSTA	HARGUINTEGUY N. EDER	HEREDIA 3556	0220-4992492
Buenos Aires	MERCEDES	TETELBOIN LEON	CALLE 16 1100 ESQUINA 45	02324-423014
Buenos Aires	MERLO	BERRADE RAMON HORACIO	AVELLANEDA 640	0220-4821460
Buenos Aires	MIRAMAR	ESPINOLA HORACIO OSCAR	AV.26 1990 ESQ.39	02291-431196
Buenos Aires	MIRAMAR	MONTANARI PABLO	CALLE 34 1154	02291-423977
Buenos Aires	MORENO	VILLORDO CARLOS ALBERTO	MERLO 2665	0237-4632118
Buenos Aires	MORON	QUEVEDO ALBA LILIANA	NUESTRA SRA.DEL BUEN VIAJE 1222	4627-5656
Buenos Aires	MUÑIZ	GARCIA FLORENTINA LUISA	AV. PTE. PERON 649	4664-3646
Buenos Aires	NECOCHEA	CAMEJO HORACIO ENRIQUE	CALLE 63 1745	02262-426134
Buenos Aires	OLAVARRIA	ORLANDO CARLOS	9 DE JULIO 2657	02284-426484
Buenos Aires	PERGAMINO	CAMPOS OTAMENDI ALBERTO J.	DR.ALEM 758	02477-421177
Buenos Aires	PIGUE	BOFFA EZEQUIEL	AV.CASEY 967	02923-406811
Buenos Aires	PILAR	ELECTRONICA GB S.R.L.	RIVADAVIA 998	0230-4430443
Buenos Aires	PUNTA ALTA	GONZALEZ FERNANDO ARIEL	HUMBERTO PRIMO 646	02932-431980
Buenos Aires	RAMOS MEJIA	SERVIWEST SRL	SAN MARTIN, Grl. Av. 1421	4658-2555
Buenos Aires	ROQUE PEREZ	FERRO MARTIN ALEJANDRO	BOLLA 246	02227-15628027
Buenos Aires	SAN ANDRES DE GILES	PASCUALE MARCELO DAMIAN	CALLE N° 28 RAWSON 1231	02325-440018
Buenos Aires	SAN ANTONIO DE ARECO	MANNO MIGUEL ANGEL	BELGRANO 343	02326-454214

PROVINCIA	LOCALIDAD	NOMBRE	DIRECCION	TELEFONO
Buenos Aires	SAN FERNANDO	AULETTA RICARDO ANGEL	PERON Juan Domingo, Pres. Tgrl. Av. 2102	4745-9834
Buenos Aires	SAN FRANCISCO SOLANO	F S S.R.L.	CALLE 847 2761	4213-0902 / 1554
Buenos Aires	SAN FRANCISCO SOLANO	GELSI SERGIO FABIAN	CALLE N° 844 (José Andrés López) 1823	4212-3063
Buenos Aires	SAN ISIDRO	MC ZONA NORTE SRL	CENTENARIO, Av. 1225	4747-4040
Buenos Aires	SAN NICOLAS DE LOS ARROYOS	PETROCELLI EDUARDO ENRIQUE	GARIBALDI 672	0336-4432670
Buenos Aires	SAN NICOLAS DE LOS ARROYOS	PRESUTTI JOSE LUIS	ALVAREZ 148	0336-4454729
Buenos Aires	SAN PEDRO	MENISALE ALBERTO RAUL	MITRE 1640	03329-425523
Buenos Aires	SANTA TERESITA	GIACCO JULIO CESAR ANTONIO	AV. 41 701 LOCAL 2	02246-520932
Buenos Aires	SARANDI	ROSSI RUBEN MARCELO	GÜEMES, Gr. 864	4265-2001 / 2229
Buenos Aires	TANDIL	FRANCO JORGE MIGUEL	9 DE JULIO 329	0249-4427017
Buenos Aires	TRENQUE LAUQUEN	MILANESE JUAN CARLOS	MITRE 731	02392-432794
Buenos Aires	TRES ARROYOS	SAINI SERGIO DANIEL	AV.BELGRANO 562	02983-427369
Buenos Aires	VILLA BALLESTER	BALLESTEROS ALBERTO	JOSE HERNANDEZ 3064	4767-2515
Buenos Aires	ZARATE	POZO FEDERICO WALTERIO	INDEPENDENCIA (46) 880	03487-433710
Capital Federal	Balvanera	SOLER COUTO DIEGO A.	GRAL JUSTO JOSE DE URQUIZA 72 DPTO.2	200-88646
Capital Federal	Belgrano	ATTENDANCE S.A. (C)	AV.MONROE 3351	4545-0854 / 5574
Capital Federal	Caballito	RADIO VICTORIA FUEGUINA S.A.	FRANKLIN BENJAMIN 640	4983-7722
Capital Federal	Floresta	GATTUSO DEMETRIO	ALBERDI JUAN BAUTISTA 3425	4619-1631/1265
Capital Federal	San Telmo	CIRILO JULIO	PERU 1223	4361-1758 / 1636
Catamarca	SAN FDO DEL VALLE DE CATAMARCA	COLOMBO ESTEBAN ALBERTO	GOBERNADOR JULIO HERRERA 1067	0383-4746588
Catamarca	SAN FDO DEL VALLE DE CATAMARCA	GANDINI GUSTAVO ADOLFO	SAN MARTIN 225	0383-4451498
Chaco	GRAL JOSE DE SAN MARTIN	PARCELLIER RICARDO J. MARIA	12 DE OCTUBRE 375	03725-420499
Chaco	PRES. ROQUE SAENZ PEÑA	HERNANDEZ JUAN CARLOS	HIPOLITO YRIGOYEN 439 AV.2 E/9 Y 11	0364-4423888
Chaco	RESISTENCIA	ACOSTA PEREZ JOSE CARLOS	AV.SARMIENTO 1255	0362-4424257
Chaco	RESISTENCIA	BONACORSI MARIO EVARISTO	TIRA "A" CASA 72 0 BO.COMPLEJO MALVINAS	0362-154333798
Chaco	RESISTENCIA	GOMEZ PATRICIA ELIZABETH	HIPOLITO IRIGOYEN 1576 BO.DEL CARMEN	0362-4439434
Chubut	COMODORO RIVADAVIA	MONTICELLI EDUARDO JORGE	ALEM 145	0297-4442629
Chubut	ESQUEL	STEFANO MARCELO PABLO	BARTOLOME MITRE 738	02945-451457
Chubut	PUERTO MADRYN	OSSO JUAN JESUS	SARMIENTO 588	0280-4458439
Chubut	TRELEW	FERNANDEZ ADOLFO GUSTAVO	BRASIL 253	02804-427073
Córdoba	ALTA GRACIA	FERREYRA MANUEL JORGE	PRUDENCIO BUSTOS 26	03547-15591611
Córdoba	ARROYITO	ZAPATA VICTOR NOEL	CARLOS FAVARI 945	03576-423868
Córdoba	BELL VILLE	CAGNOLO OSVALDO ALDO	N C MENDEZ 52	03537-417225
Córdoba	CORDOBA	CORDOBA MARIA DEL CARMEN	BV. LOS GRANADEROS 2347 LOC.1	0351-4761859
Córdoba	CORDOBA	FROLA FABIAN GUSTAVO	J. L.DE CABRERA 693 BO.ALTA CORDOBA	0351-4712874
Córdoba	CORDOBA	GARCIA JORGE RUBEN	ARMENIA 1807 BO.PUEYRREDON	0351-4510452
Córdoba	CORDOBA	MIRANDA DIEGO ALBERTO	ROSARIO DE SANTA FE 511 BO.CENTRO	0351-4265124
Córdoba	CORRAL DE BUSTOS	FERNANDEZ CANIGIA AGUSTIN	BV. FAUDA 59	03468-423240
Córdoba	HUINCA RENANCO	VISSIO PEDRO FRANCISCO	25 DE MAYO 252	02336-442216
Córdoba	JESUS MARIA	ZAYA GUSTAVO ANGEL	AV. JUAN B. JUSTO 1065	03525-400600
Córdoba	JUSTINIANO POSSE	GAUNA DANIEL GERMAN	P.GUTIERREZ 559 BO.SAN MARTIN	03537-430126
Córdoba	LABORDE	BRERO DANIEL HORACIO	AVELLANEDA 740	03537-461315
Córdoba	LABOULAYE	CARNERO ADRIAN ONOFRE	SARMIENTO 174	03385-421219
Córdoba	LAS VARILLAS	GERBAUDO SILVIO PEDRO	TUCUMAN 129	03533-420195
Córdoba	RIO CUARTO	CAPALDI ABEL OMAR	PAUNERO 832	0358-4623003
Córdoba	RIO SEGUNDO	FERNANDEZ HECTOR HORACIO	SANTIAGO SUD 1173	03572-422751
Córdoba	RIO TERCERO	APICELLA ANTONIO BLAS	AV. GRAL. SAVIO 18 BO.ESCUELA	03571-504727
Córdoba	RIO TERCERO	ROBOTTI VICTOR HUGO	AV. PIO X 365	03571-423330
Córdoba	SALSIPUEDES	CONTRERAS FERNANDO JULIAN	AV.SARMIENTO 217 BO.ORO VERDE	03543-493000
Córdoba	SAN FRANCISCO	CARRIZO GERARDO GABRIEL	CORDOBA 457 BO.CATEDRAL	03564-498079
Córdoba	SAN FRANCISCO	NIVOLI RAMON JUAN A.	GRAL.PAZ 123	03564-435499
Córdoba	VILLA CARLOS PAZ	DIAZ JOSE DEL CARMEN	INDIA 2256 VILLA DEL RIO	03541-428372
Córdoba	VILLA CARLOS PAZ	GOMEZ MAURICIO EZEQUIEL	URQUIZA 389 - BO.VILLA DOMINGUEZ	03541-15669093
Córdoba	VILLA MARIA	LUQUE MATIAS RAMON	SAN LUIS 355	0353-4534851
Córdoba	VILLA MARIA	MIGNOLA ADRIAN AMADEO	SAN JUAN 1799	0353-4523466
Corrientes	CORRIENTES	AYALA AUGUSTO	ESPAÑA 770	0379-4431320
Corrientes	CORRIENTES	DIEZ PAULA LUCIANA	SAN LUIS 1467	0379-4420063
Corrientes	CORRIENTES	PORTILLO RICARDO LUIS	PLACIDO MARTINEZ 1402	0379-4430719
Corrientes	ESQUINA	BURNE ARIEL HORACIO	9 DE JULIO 911 ESQ.RUTA 12	0342-4287673
Corrientes	PASO DE LOS LIBRES	HANTOUCHE ROBERTO F.	BONPLAND 1090	03772-425021
Entre Rios	COLON	AGUILAR CARINA ANDREA	25 DE MAYO 218 / 222	03447-424312
Entre Rios	CONCEPCION DEL URUGUAY	CAPPELLO SILVINO	J.J. DE URQUIZA 578	03442-427877
Entre Rios	CONCORDIA	DUS ANDRES DANIEL	URDINARRAIN 342	0345-4214473
Entre Rios	CRESPO	WELIZKO JORGE FERNANDO	RIVADAVIA 922	0343-4951863
Entre Rios	GUALEGUAY	CAMINOS PEDRO MARCIANO	ALARCON MUÑIZ 206	03444-426842
Entre Rios	GUALEGUAYCHU	KROH ADALBERTO RUBEN	SANTIAGO DIAZ 22	03446-428380

PROVINCIA	LOCALIDAD	NOMBRE	DIRECCION	TELEFONO
Entre Rios	PARANA	FOLETTO HUGO RAMON	FRANCISCO SOLER 2632	0343-4310922
Entre Rios	PARANA	ZAPATA DANIEL FELIPE	GUALEGUAYCHU 422	0343-4320330
Entre Rios	SAN JOSE	DELALOYE JULIO RICARDO	CETTOUR 1992	03447-470260
Formosa	CLORINDA	MENDOZA ABEL	BO.442 VIV.(EVA PERON) MZ.129 CASA 2	03718-424128
Formosa	FORMOSA	GONZALEZ ALBERTO CARLOS	FOTHERINGHAM 1099	0370-4204222
Formosa	FORMOSA	INTEGRADOR DE TECNOLOGIAS	POLICIA DE TERRITORIOS NACIONALES 1064	0370-4430805
Jujuy	LIB GRAL SAN MARTIN	MAMANI EDUARDO	Av Hipolito Irigoyen 491 Barrio Centro	03886-431812
Jujuy	PERICO	ARRUETA BURGOS SANTOS P.	E.ZEGADA 47 BO.PROGRESO	0388-4911696
Jujuy	SAN PEDRO	CORONEL AMADO FELIPE	BARTOLOME MITRE 451 BARRIO CENTRO	03888-420969
Jujuy	SAN SALVADOR DE JUJUY	HUERTAS WALTER NESTOR V.	Avda Santibañez 1888	0388-4221806
Jujuy	SAN SALVADOR DE JUJUY	MAZZEO NICOLAS	SAN MARTIN 1084	0388-4222526
La Pampa	GENERAL PICO	HAPPEL MIGUEL ANGEL	CALLE 14 56	02302-430672
La Pampa	SANTA ROSA	FORTE JORGE CARLOS	PASTEUR 246	02954-437902
La Pampa	SANTA ROSA	GARCIA CARLOS ALBERTO	AV.ROCA 179	02954-426602
La Pampa	SANTA ROSA	HAPPEL MIGUEL ANGEL	CORONEL GIL 591	02954-435880
La Pampa	TOAY	VILLARREAL MARIA ESTHER	ZORZAL 5531 B° Lowo che	02954-15394360
La Rioja	CHILECITO	GAETAN MARIA GABRIELA	EL MAESTRO 190	(03825) 15416197
La Rioja	LA RIOJA	VASQUEZ GUSTAVO ROBERTO	ESPAÑA 450 BO.EVITA	0380-4465354
Mendoza	GENERAL ALVEAR	FISCHER OSCAR	PATRICIAS MENDOCINAS 144	02625-422295
Mendoza	GODOY CRUZ	VIDEO SISTEMAS S.A.	JUAN B.JUSTO 595	0261-4241111
Mendoza	LIB. GRAL SAN MARTIN	CAIRO EDUARDO FAUSTINO	O'HIGGINS (P.59) 285 BO.CORDOBA	0263-4423604
Mendoza	MALARGUE	GOMEZ CARLOS LUIS	AV. GRAL. ROCA 672 ESTE	0260-4471287
Mendoza	MENDOZA	ASTESIANO ANIBAL AUGUSTO	SUIPACHA 550	0261-4255454
Mendoza	RIVADAVIA	VIDEO KOLOR SRL	LAVALLE 998	0263-4445962
Mendoza	SAN RAFAEL	CINTA DANIEL ALFREDO	CORONEL CAMPOS 690 ESQ.SEGOVIA	0260-4447655
Mendoza	SAN RAFAEL	CUELLO ARNALDO ROBERTO	ALEM 458	0260-4434933
Mendoza	SAN RAFAEL	DI GERONIMO ALEJANDRO	CARLOS WASHINGTON LENCINA 50	0260-4425620
Misiones	ELDORADO	PASTORI DANIEL ANTONIO	POLONIA 24	03751-424014
Misiones	ELDORADO	RYSER FEDERICO ERNESTO	C.M.DE ALVEAR 638 BO.ALVEAR	03751-423275
Misiones	JARDIN AMERICA	QUEL JUAN ERNESTO	AV.LIBERTAD 591	03743-460195
Misiones	LEANDRO N ALEM	DEMITRENKO HECTOR RAUL	COMBATE DE OBLIGADO 247	03754-421236
Misiones	OBERA	BOJARYN ANDRES	GUILLERMO RUFF 805 Y GRAL. VILLEGAS	03755-15650857
Misiones	POSADAS	FOUCE JUAN CARLOS	AV LOPEZ TORRES 2623	0376-4425921
Misiones	PUERTO RICO	RODRIGUEZ RUBEN DOMINGO	ALTE.BROWN 25	03743-476318
Neuquen	NEUQUEN	GATTI SERGIO OMAR	JULIO A ROCA 1124	0299-4431489
Neuquen	NEUQUEN	PEREZ OMAR	JUJUY 78	0299-4432542
Neuquen	SAN MARTIN DE LOS ANDES	ROOSZ ALEXANDRA CRISTINA	PERITO MORENO 795 ESQ. CAP. DRURY	02972-425155
Neuquen	VILLA LA ANGOSTURA	ESTRADA RODRIGO JAVIER	LOS MAQUIS 98 LOCAL 2	0294-4494565
Rio Negro	BARILOCHE	SOCOLOVSKY CARLOS LEON	12 DE OCTUBRE 1575	0294-4430219
Rio Negro	GENERAL ROCA	CRAGNOLINI RODOLFO LUIS	BRASIL 1010	0298-4433178
Rio Negro	GENERAL ROCA	SOTO ANDREA VIVIANA	PILCOMAYO 2176	02984-427200
Rio Negro	RIO COLORADO	BIASSONI RITA CRISTINA	SAENZ PEÑA 297	02931-432688
Rio Negro	VIDMA	TRIEE ELECTRONICA SH	ALEM 233	02920-435456
Rio Negro	VILLA REGINA	CARRICAVUR ALBERTO OSCAR	BELGRANO 184	0298-4461608
Salta	ROSARIO DE LA FRONTERA	CAMPOS CARLOS ARIEL	SOLD. SANGUINO 20 BARRIO VILLA MANUELA	03876-483562
Salta	SALTA	DIAZ NADIA CELINA	ALVARADO 920	0387-4317874
Salta	SALTA	MEDRANO NORMA YONI	JUJUY 871	0387-5561106
Salta	SAN RAMON DE LA NUEVA ORA	ALE ISMAEL ELIAS	EDUARDO ARIAS 175	03878-421433
Salta	TARTAGAL	CARDONA MOISES	AV.ALBERDI 597	03873-423455
Salta	TARTAGAL	SUCESORES DE YEIZEL KATZ	ALBERDI 11	03873-422849
San Juan	SAN JUAN	INGEN S.R.L.	AV. CORDOBA 353 ESTE	0264-4225727
San Juan	SAN JUAN	TOLEDO ELIO LUIS	Salta (N) 407	0264-4220210
San Luis	MERLO	VALBUENA CESAR	LOS ALMENDROS 255	02656-476466
San Luis	SAN LUIS	RIZZOTTO CARLOS ANTONIO	AV. ILLIA 372	0266-4391369
San Luis	VILLA MERCEDES	VARGAS EDUARDO RUBEN	PUEYRREDON 1176	02657-421934
Santa Cruz	PUERTO SAN JULIAN	BERRA OSCAR ALBERTO	ROCA 1173	02962-454177
Santa Cruz	RIO GALLEGOS	D'AMELIO ANIBAL CARLOS	RECONQUISTA 180 LOCAL 1	02966-15353832
Santa Cruz	RIO GALLEGOS	SPACCAROTELLA HECTOR M.	MARIANO MORENO 46	02966-420456
Santa Fe	BARRANCAS	REYNOSO ESTEBAN GERMAN	ARISTOBULO DEL VALLE 960 / 966	03466-420509
Santa Fe	CAÑADA DE GOMEZ	POGGI GERARDO HORACIO	RIVADAVIA 1467	03471-422437
Santa Fe	CAPITAN BERMUDEZ	ECHEGOYEMBERRY JORGE	9 DE JULIO 312	0341-4913210
Santa Fe	CARCARAÑA	GENRE MARCELO ANGEL	AV. LA PLATA 1767	0341-4940434
Santa Fe	CASILDA	MARZIALETTI L. A.Y ROSSO L. J.	LISANDRO DE LA TORRE 2421	03464-427472
Santa Fe	CHABAS	BENDAZZI JAVIER VICTOR	ALMAFUERTE 150	(03464) 48-0345
Santa Fe	LAGUNA PAIVA	MASEDO SEBASTIAN ALBERTO	SARMIENTO 1229	0342-4940145
Santa Fe	LAS TOSCAS	CUSSIT ELEODORO GUSTAVO	CALLE 15 446 BO.FATIMA	03482-492377

PROVINCIA	LOCALIDAD	NOMBRE	DIRECCION	TELEFONO
Santa Fe	LOS QUIRQUINHOS	PACHECO SEBASTIAN A.	URQUIZA 653	03465-462014
Santa Fe	MACIEL	GIAMMARINO LUCAS ARIEL	C. P. STELZER (EX BV. SARMIENTO) 977	03476-620072
Santa Fe	RAFAELA	ZAMATTEO CLAUDIO OMAR	BV.ROCA 475	03492-422292
Santa Fe	RECONQUISTA	ORZAN SILVINA ELISABET	Chacabuco 1190	03482-15415093
Santa Fe	RECONQUISTA	SPONTON ALFREDO ADOLFO	HEBEGGER 1516	03482-421523
Santa Fe	ROSARIO	ACHILLI ERNESTO	1º DE MAYO 2356	0341-4827973
Santa Fe	ROSARIO	BONGELLI VERONICA DANIELA	RODRIGUEZ 302 Bo.Pichincha	0341-2432632
Santa Fe	ROSARIO	DOMINGUEZ GERARDO RAUL	AV.FRANCIA 1380 BO.ECHEZORTU	0341-4302811
Santa Fe	ROSARIO	SIRNA CARLOS ROBERTO	PARAGUAY 1374	0341-4260769
Santa Fe	SAN JORGE	FEDELE OMAR EMILIO	MITRE 979	03406-443363
Santa Fe	SANTA FE	GAGLIARDI SEBASTIAN JOSUE	9 DE JULIO 2785	0342-4533563
Santa Fe	SANTA FE	GALVEZ ALBERTO ESTEBAN	AV.FACUNDO ZUVIRIA 5321	0342-4841001
Santa Fe	SANTA FE	PESIRI ANTONIO ALBERTO	DR.ZAVALLA 2664	0342-4557889
Santa Fe	SANTO TOME	BROSSIO O. O. Y BLAZQUEZ A. D. S	FALUCHO 2201 2213	0342-4751528
Santa Fe	VENADO TUERTO	BAN FELIX O. Y ARECCO R. D. S.H.	HIPOLITO IRIGOYEN 1512	03462-424061
Santa Fe	VENADO TUERTO	CASARINI PEDRO DAVID	MITRE 505	03462-463588
Santa Fe	VENADO TUERTO	DEGIOVANNI CARLOS ALBERTO	HIPOLITO YRIGOYEN 1289 BO.CENTRO 2	03462-424613
Santiago del Est.	QUIMILI	KOPOVOY WALTER EMMANUEL	BELGRANO E INDEPENDENCIA 0 3º CUADRA	03843-422598
Santiago del Est.	SANTIAGO DEL ESTERO	LOUTFI ELISA	RIVADAVIA 833	0385-4213872
Tierra del Fuego	RIO GRANDE	RADIO VICTORIA FUEGUINA S.A.	COMBATE DE MONTEVIDEO 755	02964-422117
Tucuman	CONCEPCION	CABANAY JOSEFA ANGELA	LAMADRID 290	03865-424666
Tucuman	CONCEPCION	GONZALEZ DIEGO CARLOS A.	BELGRANO 268	03865-421202
Tucuman	CONCEPCION	GRAMAJO JORGE JULIO	JOAQUIN V.GONZALEZ 754 BO.EL CEIBO	03865-423336
Tucuman	SAN MIGUEL DE TUCUMAN	PALMERA BUSINESS S.R.L.	AV. BELGRANO 1794	0381-4330128

## **CERTIFICADO DE GARANTIA**

**IMPORTA, DISTRIBUYE Y GARANTIZA: RADIO VICTORIA FUEGUINA S.A**

Tte. Gral. Juan D. Perón 2825, C1198AAA, Ciudad Autónoma de Buenos Aires

**DEPARTAMENTO DE SERVICIO TECNICO:**

Franklin 640, C1405DEF, Ciudad Autónoma de Buenos Aires

Tel: (011) 4983-7116 / 7722

**ESPECIFICACIONES TECNICAS Y DE USO:** Para una información mas detallada de las especificaciones técnicas y modo de uso de su equipo, remitirse al manual de instrucciones adjunto.

**CONDICIONES DE INSTALACION NECESARIAS PARA SU FUNCIONAMIENTO:**

Remitirse al Manual de instrucciones adjunto.

**CONDICIONES DE VALIDEZ DE LA GARANTIA:**

**RADIO VICTORIA FUEGUINA S.A.** garantiza que el equipo será reparado sin cargo en nuestro Departamento de Servicio Técnico o en los Servicios Técnicos autorizados. A tales efectos, es imprescindible que:

1. La fecha de compra figure junto con el sello y firma de la casa vendedora en el presente certificado.
2. El presente certificado no se encuentre alterado bajo ningún concepto y en ninguna de sus partes.
3. El comprador original acredite su calidad de tal exhibiendo la factura original con fecha de compra.
4. El comprador cumpla con las condiciones de uso e instalación necesarias.

Dejamos expresamente declarado que:

- A. No se autoriza a persona alguna para que contraiga en nombre de **RADIO VICTORIA FUEGUINA S.A.** ninguna otra obligación que las que aquí se consignan, ni que modifique las mismas.
- B. No se encuentran amparadas las reparaciones de defectos originados en causas no inherentes al diseño o fabricación del equipo, tales como:  
El transporte en cualquiera de sus formas, entregas o mudanzas, inundaciones, incendios o terremotos, agentes eléctricos externos, altas o bajas tensiones, abuso o mal manejo, uso impropio o distinto del uso doméstico, daños debidos a insectos, roedores, líquidos, sulfatación de pilas u otros agentes extraños, elementos o conjuntos forzados y/o sucios, intervención de personal no autorizado por RADIO VICTORIA FUEGUINA S.A., deterioro de los indicadores originales de la marca, del modelo y del N° de serie y de cualquier hecho de fuerza mayor o caso fortuito, no siendo esta enumeración taxativa.  
Tampoco se encuentran amparados los deterioros aparentes o manifiestos de la unidad, una vez que el comprador expresó conformidad con la entrega del producto, firmando en prueba de ello.
- C. No están cubiertos por esta garantía los siguientes casos:  
Los daños ocasionados al interior y/o exterior del gabinete.

Las roturas, golpes o rayaduras causadas por caídas o traslados.  
Reemplazo de lámparas o fusibles quemados.  
Roturas o desgastes de bandejas o accesorios del gabinete.  
Los daños o fallas ocasionadas por deficiencias o interrupciones del circuito de alimentación eléctrica, o defectos de instalación o por intervenciones no autorizadas.

D. Cualquier cuestión judicial que pudiera dar lugar la presente, será resuelta ante la justicia ordinaria de la Capital Federal.

RADIO VICTORIA FUEGUINA S.A. no asume responsabilidad alguna por los daños personales o a la propiedad que pudieran causar la mala instalación o uso indebido del equipo, incluyendo esto último la falta de mantenimiento.

**RADIO VICTORIA FUEGUINA S.A. asegura que este equipo cumple norma de seguridad eléctrica IRAM o reemplazo vigente al momento de su fabricación y certificación**

**PLAZO: Por el término de 1 (un) año a partir de la fecha de compra acreditada por la factura original.**

Este certificado de garantía es válido únicamente en la República Argentina.

**ATENCION DEL SERVICIO TECNICO.**

- **Dirigirse a nuestro departamento de Servicio Técnico: Franklin 640, C1405DEF, Bs.As. Tel: (011) 4983-7116 / 7722 o a un Servicio Técnico autorizado por RADIO VICTORIA FUEGUINA S.A. los cuales figuran en listado adjunto.**
- **Durante la vigencia de esta garantía los gastos de traslado, etc., se registrarán por la ley N°24240 y la resolución ex SCI N°495/88.**
- **Para información sobre la venta de repuestos dirigirse a nuestro departamento de Servicio Técnico: Franklin 640, C1405DEF, Bs.As.**
- **RADIO VICTORIA FUEGUINA S.A. se compromete a cumplir la garantía de su equipo dentro de los 90 (noventa) días posteriores a su pedido, siempre que no medien causas ajenas o de fuerza mayor, no atribuibles a la empresa prestataria de la obligación.**
- **Toda intervención de nuestro Departamento de Servicio Técnico o de un Servicio Técnico Autorizado, realizada a pedido del comprador dentro del plazo de garantía, que no fuera originada por falla o defecto alguno cubierto por este certificado, deberá ser abonado por el interesado de acuerdo a la tarifa vigente.**

**MODELO: R30CONV N° SERIE:**

**NOMBRE DEL PROPIETARIO .....**

**DOMICILIO.....TEL: .....**

**FECHA DE VENTA.....FACTURA N° .....**

**FIRMA Y SELLO DE LA CASA VENDEDORA .....**