



R25DG

Horno Microondas Digital



25 Lt.

MANUAL DE USUARIO

CONTENIDO

CONTENIDO	1
PRECAUCIONES PARA EVITAR POSIBLES EXPOSICIONES A LAS EMISIONES DE ENERGÍA DE MICROONDAS.....	1
INSTRUCCIONES IMPORTANTES DE SEGURIDAD.....	1
INSTALACIÓN.....	3
ANTES DEL PRIMER USO.....	3
INSTRUCCIONES DE PUESTA A TIERRA	4
INTERFERENCIA DE RADIO	4
GUÍA ELECCIÓN ELEMENTOS DE COCINA	4
DESCRIPCIÓN	5
INSTALACION PLATO GIRATORIO.....	6
PANEL DE CONTROL	6
INSTRUCCIÓN DE OPERACIÓN.....	7
Consejos para el descongelado.....	7
Consejos para la cocción	7
LIMPIEZA Y MANTENIMIENTO	12
ESPECIFICACIONES	12
ANTES DE LLAMAR AL TECNICO	13
LISTADO DE SERVICIO TECNICO AUTORIZADO	14
CERTIFICADO DE GARANTÍA.....	18

PRECAUCIONES PARA EVITAR POSIBLES EXPOSICIONES A LAS EMISIONES DE ENERGIA DE MICROONDAS

1. No intente poner en funcionamiento este horno con la puerta abierta ya que esto puede provocar una exposición perjudicial a las emisiones de energía de microondas. Es importante no vencer ni forzar el sistema de cierre de seguridad.
2. No coloque objetos entre la parte frontal del horno y la puerta ni permita que se acumule tierra o restos de limpiadores en las áreas de cierre.
3. No ponga en funcionamiento el horno si éste se encuentra dañado. Es importante que la puerta del horno cierre correctamente y que no estén dañadas las siguientes partes:
 - Puerta (doblada)
 - Bisagras y pestillos (rotos o flojos)
 - Cierre de puertas y áreas de cierre.

La reparación del horno debe ser realizada solo por el Servicio Técnico Autorizado

INSTRUCCIONES IMPORTANTES DE SEGURIDAD

Cuando utilice electrodomésticos, deberá seguir precauciones de seguridad básicas, que incluyen las siguientes ADVERTENCIAS para reducir el riesgo de quemaduras, descarga eléctrica, incendio, lesiones personales o exposición a las emisiones de energía de microondas

1. Lea todas las instrucciones antes de utilizar el producto y consérvelas para futura referencia.
2. Utilice este producto solo para el propósito previsto que se describe en este manual. No utilice productos químicos corrosivos o vapores en este horno. Este tipo de horno está específicamente diseñado para calentar, cocinar o descongelar alimentos. No está diseñado para uso industrial o en laboratorios.
3. No ponga en funcionamiento el horno sin ningún alimento o líquido en su interior.

- Podría dañar seriamente el horno.
4. No ponga en funcionamiento el horno si tiene un cable o el enchufe dañado, si no está funcionando correctamente, se ha caído o dañado en alguna forma. En caso que el cable de alimentación esté dañado, el mismo deberá ser reemplazado únicamente por un Servicio Técnico Autorizado
 5. **ADVERTENCIA:** Este producto no está destinado para ser usado por personas (incluyendo niños) con capacidades físicas, sensoriales o mentales reducidas, o la carencia de la experiencia y del conocimiento, a menos que hayan sido dadas la supervisión o la instrucción referente al uso del producto por una persona responsable de su seguridad. Los niños deben ser supervisados para asegurarse de que no juegan con el producto.
 6. Las partes accesibles del horno pueden calentarse durante su funcionamiento. Asegúrese de que el cable de alimentación no esté en contacto con estas superficies.
 7. Para reducir el riesgo de incendio en la cavidad del horno:
 - Cuando caliente alimentos en recipientes de plástico o papel, vigile el horno por la posibilidad de ignición.
 - Retire los precintos de alambre de las bolsas de plástico o papel antes de colocarlas en el horno.
 - Si observa que sale humo, desenchufe el horno y mantenga la puerta cerrada para sofocar las llamas.
 - No sobrecaliente los alimentos. En especial cuando estos contengan aceites o grasa.
 - No utilice la cavidad del horno para almacenar cosas. No deje productos de papel, elementos de cocina o alimentos en la cavidad cuando no está utilizando el horno.
 8. **ADVERTENCIA:** No se deben calentar líquidos ni otros alimentos en recipientes herméticos ya que pueden explotar.
 9. Al calentar bebidas en el horno microondas, éstas pueden hervir súbitamente al retirarlas de la cavidad de la unidad. Tenga especial cuidado al manipular estos recipientes a fin de evitar daños y quemaduras.
 10. No fría alimentos en el horno microondas. El aceite caliente puede dañar las partes del horno e incluso provocar quemaduras en la piel.
 11. No caliente huevos con cáscara ni huevos duros enteros en el horno microondas ya que pueden explotar incluso después de finalizado el proceso.
 12. Perfore los alimentos con cáscaras duras tales como papas, zapallos enteros, manzanas y castañas antes de cocinarlos.
 13. Los contenidos de biberones y vasos para bebés deben revolverse o agitarse y se deberá verificar su temperatura antes de servirlos para evitar quemaduras.
 14. Los elementos de cocina pueden calentarse por la transferencia de calor de los alimentos calentados. Utilice manoplas de cocina para manipular los elementos.
 15. Deberá asegurarse de que los elementos son aptos para utilizar en hornos microondas.
 16. Solo permita que los niños utilicen el horno microondas sin supervisión cuando se la han dado instrucciones adecuadas para que el niño pueda utilizar el horno con seguridad y comprenda los peligros que implica el uso inapropiado del mismo.
 17. El horno se deberá limpiar regularmente y remover cualquier depósito de residuos de comidas. Mantener el horno limpio y en buenas condiciones para que no se deterioren las partes externas afectando la vida útil del horno y la posibilidad de una situación peligrosa.

ADVERTENCIA Sólo un Servicio Técnico Autorizado deberá llevar a cabo reparaciones cuando éstas incluyan el retiro de la carcasa que protege a la persona de las emisiones de energía de microondas ya que esto es peligroso.

INSTALACIÓN

1. Asegúrese de retirar todos los materiales de embalaje del interior de la cavidad.
2. **ADVERTENCIA:** Verifique que el horno no esté dañado de ninguna de las siguientes maneras:
 - La puerta desalineada o doblada.
 - El cierre de la puerta y el área de cierre dañadas.
 - Las bisagras y los pestillos rotos o flojos y abolladuras dentro de la cavidad o en la puerta.

Si se encuentra dañado de alguna de estas formas, no ponga el horno en funcionamiento y contáctese con un Servicio Técnico Autorizado.
3. Coloque el horno microondas sobre una superficie plana y estable para sostener su peso y el alimento más pesado que se vaya a cocinar. No coloque el horno dentro de un gabinete.
4. No coloque el horno donde se genera calor, humedad, o cerca de materiales combustibles.
5. Para un funcionamiento correcto, el horno deberá tener suficiente flujo de aire. Permita un espacio de 30 cm sobre la parte superior del horno y 20 cm en los laterales del mismo. No cubra ni bloquee las aberturas del horno. No retire las patas.
6. La altura mínima de instalación es de 85 cm desde el suelo.
7. No ponga el horno en funcionamiento sin que la bandeja de vidrio, el aro soporte y el eje se encuentren en la posición correcta.
8. En algunos modelos, el gabinete está cubierto con un film que brinda protección durante el proceso de fabricación y transporte. Es normal que este film presente marcas o bordes despegados. El mismo deberá ser retirado por el usuario sin afectar el funcionamiento de la unidad.
9. Asegúrese que el cable de alimentación no se encuentre dañado y que no haya quedado debajo del horno o sobre cualquier superficie caliente o filosa.
10. El enchufe debe ser de fácil acceso para poder desenchufarlo en caso de una emergencia.
11. No utilice el horno a la intemperie.
12. Este aparato no es apto para ser operado mediante un temporizador externo o control remoto.

ANTES DEL PRIMER USO

Debido a la posible presencia de aceites o residuos del proceso de fabricación será posible que durante el primer uso, el horno emita algún olor característico, inclusive algún humo tenue. Esto es totalmente normal y desaparecerá con el transcurrir de los sucesivos usos. Durante este período, mantenga la puerta abierta cuando no esté en uso, para asegurar una buena ventilación. Para acelerar este proceso, se recomienda colocar un recipiente con agua sobre el plato giratorio y hacer funcionar el horno repetidamente a máxima potencia.

INSTRUCCIONES DE PUESTA A TIERRA

Este aparato debe ser conectado a tierra. Este horno está equipado con un cable y enchufe con toma a tierra. Se debe enchufar en un receptáculo de pared que esté instalado de manera adecuada y conectado a tierra. En caso de cortocircuito, la puesta a tierra reduce el riesgo de descarga eléctrica proporcionando una vía de escape para la corriente eléctrica. Se recomienda que se coloque un circuito separado solo para el horno. Utilizar alta tensión es peligroso y puede provocar incendios u otros accidentes que dañen el horno.

ADVERTENCIA: El uso inadecuado del enchufe a tierra constituye un riesgo de recibir una descarga eléctrica.

Notas:

1. Si tiene alguna pregunta con respecto a las instrucciones eléctricas o sobre la puesta a tierra, consulte a un Servicio Técnico Autorizado.
2. El fabricante no se responsabiliza por daños al horno o lesiones a la persona, provocados por incumplimiento de los procedimientos de conexión eléctrica.

Los cables están codificados por color de la siguiente manera:

Verde y Amarillo = TIERRA

Azul = NEUTRO

Marrón = VIVO

INTERFERENCIA DE RADIO

1. El funcionamiento del horno microondas puede provocar interferencia en su radio, TV o equipo similar.
2. Cuando haya interferencia, se puede reducir o eliminar tomando las siguientes medidas:
 - a) Limpie la puerta y el área de cierre del horno.
 - b) Reoriente la antena receptora de la radio o el televisor.
 - c) Reubique el horno microondas con respecto al receptor.
 - d) Aleje el horno microondas del receptor.
 - e) Enchufe el horno microondas en una salida diferente de modo tal que el horno microondas y el receptor estén conectados en diferentes circuitos.

GUIA DE ELEMENTOS DE COCINA

Los recipientes utilizados para deben ser aptos y seguros para cocinar con microondas.

En general los recipientes cerámicos resistentes al calor, vidrio o plástico son aptos para cocinar con microondas. Nunca utilice elementos metálicos dentro del horno cuando cocina con microondas, ya que podrían producir chispas y dañar el horno. Para la elección de los elementos de cocina utilice la siguiente tabla como referencia.

En caso de duda, puede probar el elemento de cocina utilizando el siguiente procedimiento:

1. Llene un contenedor apto para microondas con 1 taza con agua fría (250 ml) junto con el elemento de cocina en cuestión
2. Cocine en máxima potencia por 1 minuto.
3. Cuidadosamente verifique el elemento de cocina. Si está cálido, no lo use para cocinar

4. No exceda el tiempo de cocción a más de 1 minuto.

Elementos de Cocina	Apto microondas	Comentario
Cerámica resistente al calor	SI	Nunca utilice cerámica decorada con esmalte o metal
Plástico resistente al calor	SI	No utilizar para cocciones largas.
Vidrio resistente al calor	SI	
Film plástico	SI	No utilizar para la cocción de carnes con hueso, ya que la temperatura podría dañarlo
Recipientes metálicos	NO	No puede ser usado para la cocción con microondas
Recipientes pintados	NO	Debido a la baja resistencia al calor.
Recipientes de madera o papel	NO	No se recomienda debido a su baja resistencia al calor.
Papel de aluminio y recipientes de aluminio	NO	No puede ser usado para la cocción con microondas

DESCRIPCIÓN

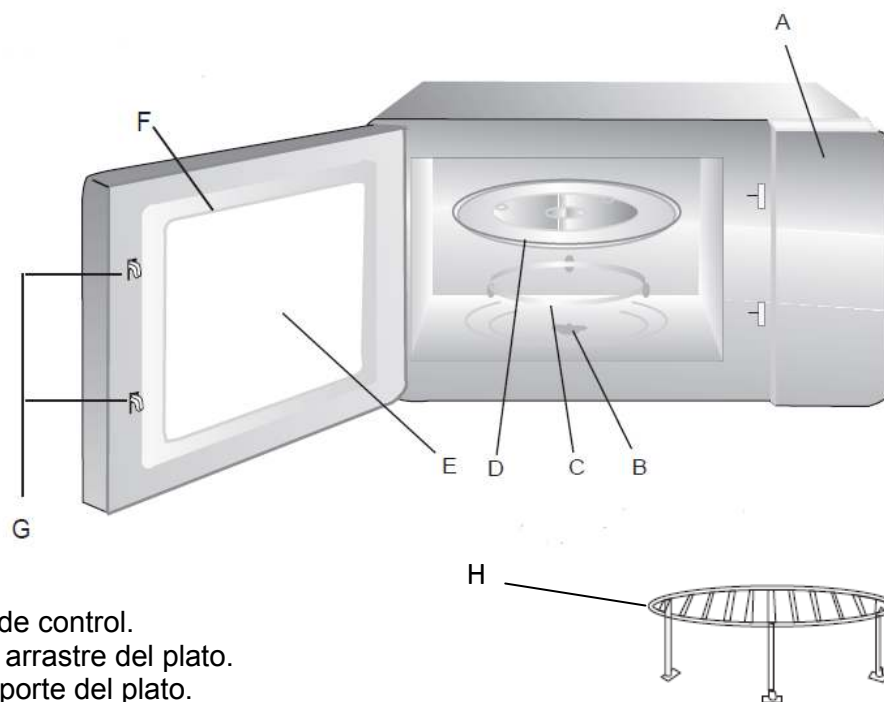

- A. Panel de control.
- B. Eje de arrastre del plato.
- C. Aro soporte del plato.
- D. Plato giratorio.
- E. Visor de puerta.
- F. Puerta
- G. Trabas de puerta de seguridad.
- H. Soporte grill. (Solo debe usarse con la función Grill).

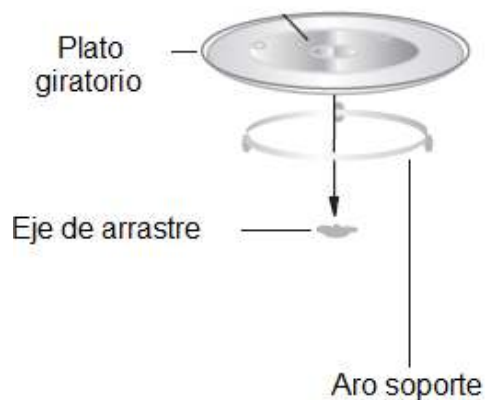

Instalación del plato giratorio

- Nunca coloque el plato giratorio al revés.
- El plato giratorio y el aro soporte del plato deben ser utilizados durante el funcionamiento de las microondas.
- Todas las comidas y recipientes para comidas deben ser siempre colocadas sobre el plato.
- Si el plato giratorio o aro soporte se fisuran o rompen contacte al Servicio Técnico Autoriz.

PANEL DE CONTROL



INSTRUCCIÓN DE OPERACIÓN

Este horno de microondas utiliza moderno control electrónico para ajustar los parámetros de cocción para las necesidades de cada comida

- Conecte el cable de alimentación.
- **ATENCIÓN:** Verifique antes de que las ventilaciones del horno no estén bloqueadas.
- Cuando el tiempo seleccionado finalice, sonará una campana y el horno se detendrá.

Consejos para el descongelado

Las microondas penetran los alimentos alrededor de 4 cm. Para maximizar el efecto de descongelado, siga los siguientes consejos:

1. Para pequeñas porciones o alimentos con poco espesor, gire los mismos regularmente para que los mismos se descongelen en forma pareja.
2. Una vez descongelados los alimentos deben consumirse lo antes posible. Nunca vuelva a congelar un alimento luego de haberlo descongelado.

Consejos para la cocción

1. Coloque las partes mas gruesas cerca del borde del plato y las mas angostas cerca del centro del mismo y en forma pareja.
2. Si no conoce el tiempo de cocción, programe tiempos cortos y si es necesario extienda el mismo. Si sobrepasa el tiempo de cocción se podría producir humos y el quemado de los alimentos.
3. Cuando cocine alimentos desparejos, como pollo o bifes, deben cambiarse de posición durante la cocción por lo menos dos veces.
4. Cuando cocine alimentos con contenidos altos de grasa, no utilice contenedores plásticos, ya que estos podrían derretirse por las altas temperaturas que se producen.

1. Ajuste de reloj

Cuando se conecta el horno microondas, la pantalla mostrará "0:00", el timbre sonará una vez.

1) Pulse "Reloj / Tiempo", el indicador de la hora parpadeará.

2) Gire "  " para ajustar la hora, de 0 a 23 horas.

3) Pulse "Reloj / Tiempo", el indicador de los minutos parpadeará.

4) Gire "  " para ajustar los minutos, de 0 a 59 minutos.

5) Presione "Reloj / Tiempo " para finalizar el ajuste del reloj. ":" parpadeará.

Nota:

1. Si el reloj no está ajustado, no funcionaría cuando se enciende.
2. Durante el proceso de ajuste del reloj, si no hay operación en 1 minuto, el horno volverá a la situación anterior de forma automática.

2. Cocción con microondas

1) Pulse la tecla "Microondas" una vez, y la pantalla mostrará "P100".

2) Pulse "Microondas " repetidamente o gire la perilla "  " para seleccionar la potencia de microondas. " P100 ", " P80 ", " P50 ", " P30 ", " P10 "; se mostrará en ese orden en la pantalla.

3) Pulse el botón "Inicio / + 30SEG. / Confirmar" para confirmar.



4) Gire “  ” para ajustar el tiempo de cocción. (El ajuste del tiempo debe ser de 0:05 a 95:00).

5) Pulse el botón “**Inicio / + 30SEG. / Confirmar**” para iniciar la cocción.

Indicación de potencia en la pantalla

Potencia	100%	80%	50%	30%	10%
Pantalla	P100	P80	P50	P30	P10

Por ejemplo, si desea cocinar durante 20 minutos con 80% de potencia de microondas siga los siguientes pasos:

- Pulse la tecla “**Microondas**” una vez, y la pantalla mostrará “**P100**”.
- 2) Pulse “**Microondas**” repetidamente o gire la perilla “  ” para seleccionar 80% de potencia de microondas.
- Pulse el botón “**Inicio / + 30SEG. / Confirmar**” para confirmar. La pantalla indicará “**P80**”.
- Gire “  ” para ajustar el tiempo de cocción hasta que la pantalla indique “**20:00**”.
- Pulse el botón “**Inicio / + 30SEG. / Confirmar**” para iniciar la cocción.

3. Cocción con Grill o combinada

1) Pulse la tecla “**Grill / Combi**” una vez, y la pantalla mostrará “**G**”. Pulse repetidamente

“**Grill / Combi**” o Gire “  ” para elegir la combinación deseada. En la pantalla se mostrará sucesivamente “**G**”, “**C1**”, “**C2**”.

2) Pulse el botón “**Inicio / + 30SEG. / Confirmar**” para confirmar y luego gire “  ” para ajustar el tiempo de cocción. (El ajuste del tiempo debe ser de 0:05 a 95:00).

3) Pulse el botón “**Inicio / + 30SEG. / Confirmar**” para iniciar la cocción.

Significado de la indicación de pantalla.

Pantalla	Potencia microondas	Potencia Grill
G	0%	100%
C-1	55%	45%
C-2	36%	64%

Importante: Al cumplirse la mitad del tiempo de cocción, el timbre sonará dos veces. Esto es normal e indica que debe dar vuelta el alimento para una mejor cocción. Una vez hecho esto, cierre la puerta y presione “**Inicio / + 30SEG. / Confirmar**” para continuar cocinando.

4. Cocción rápida

1) En estado de espera, presione “**Inicio / + 30SEG. / Confirmar**” para cocinar con el nivel de potencia de 100% durante 30 segundos. Cada pulsación de la misma tecla aumentará 30 segundos. El tiempo máximo de cocción es de 95 minutos.

2) Durante el proceso cocción con microondas, grill o combinación, pulse "**Inicio / + 30SEG. / Confirmar**" para aumentar el tiempo de cocción de a 30 segundos.

3) En el estado de espera, gire "" a la izquierda para elegir el tiempo de cocción directamente. Después de elegir el tiempo, pulse "**Inicio / + 30SEG. / Confirmar**" para empezar a cocinar. La potencia de microondas será 100%.

4. Descongelar por peso

1) Pulse el botón "**Descongelar / Peso**" una vez, la pantalla mostrará "**dEF1**".

2) Gire "" para seleccionar el peso de los alimentos. El rango de peso es 100-2000g.

3) Pulse "**Inicio / + 30SEG. / Confirmar**" para iniciar el descongelamiento.

5. Descongelar por tiempo

1) Pulse el botón "**Descongelar / Tiempo**" dos veces, la pantalla mostrará "**dEF2**".

2) Gire "" para seleccionar el tiempo de descongelamiento. (El tiempo máximo de descongelado es de 95 minutos).

3) Pulse el botón "**Inicio / + 30SEG. / Confirmar**" para iniciar la descongelado.

6. Temporizador

1) Pulse el botón "**Reloj / Tiempo**" dos veces, la pantalla mostrará "**00:00**".

2) Gire "" para seleccionar el tiempo del temporizador. (El tiempo máximo es de 95 minutos).

3) Pulse el botón "**Inicio / + 30SEG. / Confirmar**" para confirmar la selección.

4) Cuando el temporizador alcance el tiempo programado la alarma sonará 5 veces.

7. Auto Menu

1) En el estado de espera, gire "" hacia la derecha para elegir un menú de "A-1" a "A-10";

2) Pulse el botón "**Inicio / + 30SEG. / Confirmar**" para confirmar el menú elegido;

3) Gire "" para elegir el peso de los alimentos;

4) Pulse "**Inicio / + 30SEG. / Confirmar**" para empezar a cocinar;

Por ejemplo, si desea cocinar 350 g. de pescado:

a) En el estado de espera, gire "" hacia la derecha hasta que la pantalla indique "**A-4**".

b) Pulse el botón "**Inicio / + 30SEG. / Confirmar**" para confirmar.

c) Gire "" para seleccionar el peso hasta que la pantalla indique "**350**".

d) Pulse "**Inicio / + 30SEG. / Confirmar**" para empezar a cocinar;

La programación automática de los distintos menús es la siguiente:

MENÚ	PESO (g)	PANTALLA
A-1 PIZZA	200	200
	400	400
A-2 PAPAS	200	200
	400	400
	600	600
A-3 CARNES	250	250
	350	350
	450	450
A-4 PESCADOS	250	250
	350	350
	450	450
A-5 VEGETALES	200	200
	300	300
	400	400
A-6 BEBIDAS	1 (120ml)	1
	2 (240ml)	2
	3 (360ml)	3
A-7 PASTA	50 (con 450 g. de agua)	50
	100 (con 800 g. de agua)	100
A-8 POPCORN	50	50
	100	100
A-9 POLLO	400	400
	800	800
	1200	1200
A-10 RECALENTAR	200	200
	400	400
	600	600

6. Cocción multi-etapa

Se pueden establecer como máximo dos etapas. Si una etapa es descongelado, se debe programar en primer lugar. El timbre sonará una vez después de terminada cada etapa y comenzará la siguiente etapa.

Nota: La función AUTOMENÚ no se puede establecer como una de las etapas.

Ejemplo: si desea descongelar la comida durante 5 minutos, luego cocinar con el 80% potencia de microondas durante 7 minutos. Los pasos son los siguientes:

1) Pulse el botón "**Descongelar / Tiempo**" una vez, la pantalla mostrará "**dEF2**";

2) Gire "" para ajustar el tiempo de descongelación en 5 minutos;

3) Pulse "**Microondas**" una vez; la pantalla mostrará "**P100**".

4) Pulse "**Microondas**" nuevamente o gire "" para elegir 80% de potencia de microondas hasta que la pantalla "**P80**";

5) Pulse el botón "**Inicio / + 30SEG. / Confirmar**" para confirmar. La pantalla mostrará "**P80**".

- 6) Gire “  ” para ajustar el tiempo de cocción de 7 minutos;
- 7) Pulse el botón “**Inicio / + 30SEG. / Confirmar**” para iniciar la cocción.

7. Función consulta

- 1) En los estados de cocina de microondas, pulse “**Microondas**”. Se mostrará en la pantalla la potencia utilizada actualmente durante 2-3 segundos.
- 2) En el estado programación de encendido, pulse “ **Reloj / Tiempo** ” para ver la hora en la pantalla durante 3 segundos

8. Bloqueo para niños

Bloqueo: En estado de espera, pulse “**Parar/Cancelar**” durante 3 segundos, sonará un timbre largo que confirmará el estado de bloqueo de los niños y la pantalla mostrará “[_ _]”.

Para desactivar el bloqueo, en estado bloqueado, pulse “ **Parar/Cancelar** ” durante 3 segundos, sonará un timbre largo que indicará que el bloqueo se desactivó.

Notas:

- (1) El timbre sonará una vez al girar la perilla en el comienzo;
- (2) “**Inicio / + 30SEG. / Confirmar**” debe ser presionado para continuar la cocción si se abre la puerta durante la cocción;
- (3) Si una vez que el programa de cocción se ha establecido, no se presiona el botón “**Inicio / + 30SEG. / Confirmar**”, luego de 5 minutos se cancelará el ajuste y la pantalla volverá al estado de espera.
- (4) Cuando termine el programa de cocción, el timbre cinco veces como recordatorio.

LIMPIEZA Y MANTENIMIENTO

1. Apague y desenchufe el horno antes de limpiarlo.
2. Mantenga limpio el interior del horno. Cuando los alimentos salpican o se derraman, los líquidos se adhieren a las paredes del horno; limpie con un paño húmedo. Si el horno está muy sucio, puede utilizar un detergente suave. Evite utilizar aerosoles, solventes u otros limpiadores abrasivos ya que pueden manchar, rayar u opacar la superficie de la puerta.
3. Las superficies externas se deberán limpiar con un paño húmedo. Para evitar dañar las partes operativas dentro del horno, no se permite el uso de agua ya que se puede filtrar por las aberturas de ventilación.
4. Limpie frecuentemente la puerta y la ventana de ambos lados, el cierre de la puerta y las partes adyacentes con un paño húmedo para eliminar salpicaduras o derrames. No utilice limpiadores abrasivos.
5. No permita que se moje el panel de control. Límpielo con un paño suave y húmedo. Cuando limpie el panel de control, deje la puerta del horno abierta para evitar que éste se

encienda accidentalmente.

6. Si se acumula vapor dentro o alrededor de la parte externa de la puerta del horno, limpie con un paño suave. Esto puede ocurrir cuando el horno microondas funciona en condiciones de alta humedad. Esto es normal.
7. En ocasiones, es necesario retirar la bandeja de vidrio para limpiarla. Lave la bandeja con agua tibia jabonosa o en lavaplatos. Enjuague bien y seque bien antes de volver a instalarla.
8. El aro soporte y el piso del horno se deben limpiar habitualmente para evitar ruidos excesivos. Simplemente limpie la superficie inferior del horno con un detergente suave. El aro soporte se puede lavar con agua tibia jabonosa o en lavaplatos. Cuando retire el aro soporte de la cavidad para su limpieza, asegúrese de volver a colocarlo en la posición correcta.
9. Cuando sea necesario cambiar la lámpara del horno, contacte al Servicio Técnico Autorizado.

ESPECIFICACIONES

Marca / Modelo	RCA / R25DG
Fabricado por	MEGASAT S.A.
Alimentación:	220 V~ 50Hz, 1450W
Consumo de energía nominal anual	2,202 kW ⁽¹⁾
Potencia de microondas:	0,9 kW ⁽¹⁾
Potencia de grill	1 kW
Frecuencia Operativa:	2450MHz
Clase de eficiencia energética	B ⁽¹⁾
Dimensiones externas:	306mm(AI)×515mm(An)×408mm(P)*
Volumen de la cavidad:	25 Litros ⁽¹⁾
Volumen útil de la cavidad	17 Litros ⁽¹⁾
Consumo eléctrico en modo espera	0,49 W ⁽¹⁾
Peso Neto:	Aprox. 15 kg*

⁽¹⁾De acuerdo a normas IRAM 62412 e IRAM 62301

Letra de eficiencia energética: A-> Mas eficiente. – E-> Menos eficiente

*Valores de referencia. Estos podrán ser modificados sin previo aviso.

ANTES DE LLAMAR AL SERVICIO TÉCNICO

Si el horno no funciona:

1. Verifique que el horno esté bien enchufado. Si no es así, desenchufe el horno, espere 10 segundos y vuelva a enchufarlo de manera correcta.
2. Verifique el correcto estado del fusible y/o del interruptor del circuito principal. Si funciona bien, pruebe la salida de la pared enchufando otro aparato.
3. Verifique que el panel de control esté programado correctamente y que esté configurada perilla de tiempo.
4. Coloque un vaso de agua dentro de la cavidad del horno, cierre la puerta y prográmelo para funcionar 1 minuto y verifique que el agua se haya calentado

SI NINGUNA DE LAS OPCIONES ANTERIORES SOLUCIONA EL PROBLEMA, CONTACTE AL SERVICIO TÉCNICO AUTORIZADO.

NO TRATE DE AJUSTAR O REPARAR EL HORNO USTED MISMO. La exposición a la energía de microondas puede resultar peligrosa.

Guía de problemas	
Interferencia con señal de TV	Es normal que la radio y TV puedan tener interferencia cuando está funcionando el microondas.
Luz tenue	Funcionando a baja potencia es normal que la luz del microondas sea tenue.
Acumulación de vapor	Es normal que salga vapor de la comida durante el funcionamiento del microondas.
Horno comenzó a funcionar accidentalmente sin comida en su interior	Esta prohibido utilizar el microondas sin comida en su interior. Es muy peligroso.

DEPARTAMENTO DE SERVICIO TECNICO: Franklin 640 (C1405DEF) C.A.B.A.

Tel: (011) 4983-7116/7722

ESTE LISTADO PUEDE SER MODIFICADO SIN PREVIO AVISO - REVISION MAYO DE 2017

Para actualizar este listado y recibir asistencia on line registrese en <http://postventa.radiovictoria.com.ar>

LISTADO DE SERVICIO TÉCNICO AUTORIZADO

PROVINCIA	LOCALIDAD	NOMBRE	DIRECCION	TELEFONO
Buenos Aires	9 DE JULIO	BENITEZ JUAN CARLOS	CORRIENTES 580	02317-424274
Buenos Aires	ADOLFO GONZALES CHAVES	RODRIGUEZ BORIS ARIEL	AMERICA 970	02983-481475
Buenos Aires	ARRECIFES	KRUG DANIEL ENRIQUE	SANTIAGO H. PEREZ 161	02478-453610
Buenos Aires	AZUL	VALLE RICARDO ADOLFO	URIBURU 163 PB	02281-432907
Buenos Aires	BAHIA BLANCA	BARRIENTOS MIGUEL ANGEL	MISIONES 358	0291-4565647
Buenos Aires	BAHIA BLANCA	D'AMATO EDGARDO HUGO	DONADO 540	0291-4523437
Buenos Aires	BARADERO	BELÉN HERNAN SAUL	BELGRANO 1702	03329-486248
Buenos Aires	BELÉN DE ESCOBAR	BALANZAT JUAN CARLOS	IRIGOYEN Bernardo de (10) 309	0348-4428163
Buenos Aires	BELÉN DE ESCOBAR	GANDINI ALEJANDRO MIGUEL	DON BOSCO 747	0348-4421290
Buenos Aires	BELLA VISTA	OYOLA AIRASCA ADRIAN C.	AV.MATTALDI 1149	4666-0817
Buenos Aires	BENAVIDEZ	MC ZONA NORTE SRL	BENAVIDEZ, Av. 2384	2070-5859
Buenos Aires	BENITO JUAREZ	LORENZO ELVIRA TERESA	AV.CONSTITUCION 297	02292-454486
Buenos Aires	BERISSO	BANDER JORGE IGNACIO	CALLE 158 1071	0221-4614984
Buenos Aires	BOLIVAR	SUBRERO DIEGO GUSTAVO	BO.BANCO PROVINCIA (SOBRE AV.CALFUCURA) 2	02314-420715
Buenos Aires	CAMPANA	DIAZ MAURO JAVIER	AV.BALBIN 1068 BO.BANCO PROVINCIA	03489-423155
Buenos Aires	CHASCOMUS	CIUCI GUSTAVO JOSE	MACHADO 58	02241-425974
Buenos Aires	CHIVILCOY	LLANEZA JUAN MANUEL	BRANDSEN 98	02346-423998
Buenos Aires	CORONEL DORREGO	JENSEN GUSTAVO BLAS	AV. SANTAGADA 945	02921-452296
Buenos Aires	DAIREAUX	HEROLD MIGUEL OSCAR	LEVALLE Y URQUIZA	02316-454082
Buenos Aires	DARREGUEIRA	PEREZ JOSE MANUEL	ALSINA 597	02924-420713
Buenos Aires	DOLORES	BRUNO JOSE LUIS	BUENOS AIRES 395	02245-15426410
Buenos Aires	DON TORCUATO	BASMADJIAN SERGIO LUIS	BUSCHIAZZO, lgr. Av. 1390 ESQ.SUSINI	4741-1605
Buenos Aires	FLORENCIO VARELA	RIBOLINI YAQUELINE EDITH	BELGRANO 690 ESQ. 12 DE OCTUBRE	0810-999-3298
Buenos Aires	FLORENCIO VARELA	STAZZONI JESUS ABEL	AV.SAN MARTIN 2448	4237-2645
Buenos Aires	GLEW	CASTEDO ANGEL JUSTO	RAFAEL OBLIGADO 198 Esquina LAMBERTI	02224-432437
Buenos Aires	GLEW	CASTEDO MARINA INES	OBLIGADO Rafael 198 ESQ.LAMBERTI	02224-432437
Buenos Aires	GRAL. RODRIGUEZ	SIECOLA JORGE OSVALDO	RIVADAVIA 532	0237-4850151
Buenos Aires	GRAND BOURG	SAUCEDO GUSTAVO JAVIER	AV.EL CALLAO 122	02320-439756
Buenos Aires	ISIDRO CASANOVA	FIAMINGO TOMAS FRANCISCO	MARCONI 3747	4694-6006
Buenos Aires	JOSE CLEMENTE PAZ	CACERES HECTOR OSCAR	ALTUBE José, Av. 2153	02320-573023
Buenos Aires	JUNIN	SPIGA NESTOR MARIA	CTE. ESCRIBAO Y GANDINI	0236-4424676
Buenos Aires	LA PLATA	DA TOS VIRGILIO D. E HIJO SH	CALLE 68 1532	0221-4516021
Buenos Aires	LOMAS DE ZAMORA	ATTENDANCE S.A. (P)	HIPOLITO YRIGOYEN 9228	4292-8900
Buenos Aires	LOMAS DE ZAMORA	DI GIACOMO RUBEN MARCELO	CASTRO Manuel 12	4243-0577
Buenos Aires	LOMAS DE ZAMORA	PEREZ GUSTAVO ANIBAL	LAPRIDA Francisco Narciso de 1176	4292-6168
Buenos Aires	LUJAN	BRUERA JUAN CARLOS	LAVALLE 587	02323-426807
Buenos Aires	MAR DE AJÓ	GIACCO JULIO CESAR ANTONIO	JORGE NEWBERY 1434	02257-421750
Buenos Aires	MAR DE AJÓ	MORENO CLAUDIO RUBEN	AV. LIBERTADOR 1124	02257-605432
Buenos Aires	MAR DEL PLATA	IGLESIAS MIGUEL ANGEL	SALTA 3519	0223-4764918
Buenos Aires	MAR DEL PLATA	TURCUMAN CARLOS ALBERTO	BOLIVAR 3056	0223-4940723
Buenos Aires	MARCOS PAZ	ROLDAN DANIEL ANIBAL	BARTOLOME MITRE 129	0220-4772250
Buenos Aires	MARCOS PAZ	TECNICENTRO SRL	MONTEAGUDO 208	0220-4770334
Buenos Aires	MARIANO ACOSTA	HARGUINTEGUY N. EDER	HEREDIA 3556	0220-4992492
Buenos Aires	MERCEDES	TETELBOIN LEON	CALLE 16 1100 ESQUINA 45	02324-423014
Buenos Aires	MERLO	BERRADE RAMON HORACIO	AVELLANEDA 640	0220-4821460
Buenos Aires	MIRAMAR	ESPINOLA HORACIO OSCAR	AV.26 1990 ESQ.39	02291-431196
Buenos Aires	MIRAMAR	MONTANARI PABLO	CALLE 34 1154	02291-423977
Buenos Aires	MORENO	VILLORDO CARLOS ALBERTO	MERLO 2665	0237-4632118
Buenos Aires	MORON	QUEVEDO ALBA LILIANA	NUESTRA SRA.DEL BUEN VIAJE 1222	4627-5656
Buenos Aires	MUÑIZ	GARCIA FLORENTINA LUISA	AV. PTE. PERON 649	4664-3646
Buenos Aires	NECOCHEA	CAMEJO HORACIO ENRIQUE	CALLE 63 1745	02262-426134
Buenos Aires	OLAVARRIA	ORLANDO CARLOS	9 DE JULIO 2657	02284-426484
Buenos Aires	PERGAMINO	CAMPOS OTAMENDI ALBERTO J.	DR.ALEM 758	02477-421177
Buenos Aires	PIGUE	BOFFA EZEQUIEL	AV.CASEY 967	02923-406811
Buenos Aires	PILAR	ELECTRONICA GB S.R.L.	RIVADAVIA 998	0230-4430443
Buenos Aires	PUNTA ALTA	GONZALEZ FERNANDO ARIEL	HUMBERTO PRIMO 646	02932-431980
Buenos Aires	RAMOS MEJIA	SERVIVEST SRL	SAN MARTIN, Gr. Av. 1421	4658-2555
Buenos Aires	ROQUE PEREZ	FERRO MARTIN ALEJANDRO	BOLLA 246	02227-15628027
Buenos Aires	SAN ANDRES DE GILES	PASCUALE MARCELO DAMIAN	CALLE N° 28 RAWSON 1231	02325-440018
Buenos Aires	SAN ANTONIO DE ARECO	MANNO MIGUEL ANGEL	BELGRANO 343	02326-454214

PROVINCIA	LOCALIDAD	NOMBRE	DIRECCION	TELEFONO
Buenos Aires	SAN FERNANDO	AULETTA RICARDO ANGEL	PERON Juan Domingo, Pres. Tgrl. Av. 2102	4745-9834
Buenos Aires	SAN FRANCISCO SOLANO	F S S.R.L.	CALLE 847 2761	4213-0902 / 1554
Buenos Aires	SAN FRANCISCO SOLANO	GELSI SERGIO FABIAN	CALLE N° 844 (José Andrés López) 1823	4212-3063
Buenos Aires	SAN ISIDRO	MC ZONA NORTE SRL	CENTENARIO, Av. 1225	4747-4040
Buenos Aires	SAN NICOLAS DE LOS ARROYOS	PETROCELLI EDUARDO ENRIQUE	GARIBALDI 672	0336-4432670
Buenos Aires	SAN NICOLAS DE LOS ARROYOS	PRESUTTI JOSE LUIS	ALVAREZ 148	0336-4454729
Buenos Aires	SAN PEDRO	MENISALE ALBERTO RAUL	MITRE 1640	03329-425523
Buenos Aires	SANTA TERESITA	GIACCO JULIO CESAR ANTONIO	AV. 41 701 LOCAL 2	02246-520932
Buenos Aires	SARANDI	ROSSI RUBEN MARCELO	GÜEMES, Grl. 864	4265-2001 / 2229
Buenos Aires	TANDIL	FRANCO JORGE MIGUEL	9 DE JULIO 329	0249-4427017
Buenos Aires	TRENQUE LAUQUEN	MILANESE JUAN CARLOS	MITRE 731	02392-432794
Buenos Aires	TRES ARROYOS	SAINI SERGIO DANIEL	AV.BELGRANO 562	02983-427369
Buenos Aires	VILLA BALLESTER	BALLESTEROS ALBERTO	JOSE HERNANDEZ 3064	4767-2515
Buenos Aires	ZARATE	POZO FEDERICO WALTERIO	INDEPENDENCIA (46) 880	03487-433710
Capital Federal	Balvanera	SOLER COUTO DIEGO A.	GRAL JUSTO JOSE DE URQUIZA 72 DPTO.2	200-88646
Capital Federal	Belgrano	ATTENDANCE S.A. (C)	AV.MONROE 3351	4545-0854 / 5574
Capital Federal	Caballito	RADIO VICTORIA FUEGUINA S.A.	FRANKLIN BENJAMIN 640	4983-7722
Capital Federal	Floresta	GATTUSO DEMETRIO	ALBERDI JUAN BAUTISTA 3425	4619-1631/1265
Capital Federal	San Telmo	CIRILO JULIO	PERU 1223	4361-1758 / 1636
Catamarca	SAN FDO DEL VALLE DE CATAMARCA	COLOMBO ESTEBAN ALBERTO	GOBERNADOR JULIO HERRERA 1067	0383-4746588
Catamarca	SAN FDO DEL VALLE DE CATAMARCA	GANDINI GUSTAVO ADOLFO	SAN MARTIN 225	0383-4451498
Chaco	GRAL JOSE DE SAN MARTIN	PARCELLIER RICARDO J. MARIA	12 DE OCTUBRE 375	03725-420499
Chaco	PRES. ROQUE SAENZ PEÑA	HERNANDEZ JUAN CARLOS	HIPOLITO YRIGOYEN 439 AV.2 E/9 Y 11	0364-4423888
Chaco	RESISTENCIA	ACOSTA PEREZ JOSE CARLOS	AV.SARMIENTO 1255	0362-4424257
Chaco	RESISTENCIA	BONACORSI MARIO EVARISTO	TIRA "A" CASA 72 0 BO.COMPLEJO MALVINAS	0362-154333798
Chaco	RESISTENCIA	GOMEZ PATRICIA ELIZABETH	HIPOLITO IRIGOYEN 1576 BO.DEL CARMEN	0362-4439434
Chubut	COMODORO RIVADAVIA	MONTICELLI EDUARDO JORGE	ALEM 145	0297-4442629
Chubut	ESQUEL	STEFANO MARCELO PABLO	BARTOLOME MITRE 738	02945-451457
Chubut	PUERTO MADRYN	OSSO JUAN JESUS	SARMIENTO 588	0280-4458439
Chubut	TRELEW	FERNANDEZ ADOLFO GUSTAVO	BRASIL 253	02804-427073
Córdoba	ALTA GRACIA	FERREYRA MANUEL JORGE	PRUDENCIO BUSTOS 26	03547-15591611
Córdoba	ARROYITO	ZAPATA VICTOR NOEL	CARLOS FAVARI 945	03576-423868
Córdoba	BELL VILLE	CAGNOLO OSVALDO ALDO	N C MENDEZ 52	03537-417225
Córdoba	CORDOBA	CORDOBA MARIA DEL CARMEN	BV. LOS GRANADEROS 2347 LOC.1	0351-4761859
Córdoba	CORDOBA	FROLA FABIAN GUSTAVO	J. L.DE CABRERA 693 BO.ALTA CORDOBA	0351-4712874
Córdoba	CORDOBA	GARCIA JORGE RUBEN	ARMENIA 1807 BO.PUEYRREDON	0351-4510452
Córdoba	CORDOBA	MIRANDA DIEGO ALBERTO	ROSARIO DE SANTA FE 511 BO.CENTRO	0351-4265124
Córdoba	CORRAL DE BUSTOS	FERNANDEZ CANIGIA AGUSTIN	BV. FAUDA 59	03468-423240
Córdoba	HUINCA RENANCO	VISSIO PEDRO FRANCISCO	25 DE MAYO 252	02336-442216
Córdoba	JESUS MARIA	ZAYA GUSTAVO ANGEL	AV. JUAN B. JUSTO 1065	03525-400600
Córdoba	JUSTINIANO POSSE	GAUNA DANIEL GERMAN	P.GUTIERREZ 559 BO.SAN MARTIN	03537-430126
Córdoba	LABORDE	BRERO DANIEL HORACIO	AVELLANEDA 740	03537-461315
Córdoba	LABOULAYE	CARNERO ADRIAN ONOFRE	SARMIENTO 174	03385-421219
Córdoba	LAS VARILLAS	GERBAUDO SILVIO PEDRO	TUCUMAN 129	03533-420195
Córdoba	RIO CUARTO	CAPALDI ABEL OMAR	PAUNERO 832	0358-4623003
Córdoba	RIO SEGUNDO	FERNANDEZ HECTOR HORACIO	SANTIAGO SUD 1173	03572-422751
Córdoba	RIO TERCERO	APICELLA ANTONIO BLAS	AV. GRAL. SAVIO 18 BO.ESCUELA	03571-504727
Córdoba	RIO TERCERO	ROBOTTI VICTOR HUGO	AV. PIO X 365	03571-423330
Córdoba	SALSIPUEDES	CONTRERAS FERNANDO JULIAN	AV.SARMIENTO 217 BO.ORO VERDE	03543-493000
Córdoba	SAN FRANCISCO	CARRIZO GERARDO GABRIEL	CORDOBA 457 BO.CATEDRAL	03564-498079
Córdoba	SAN FRANCISCO	NIVOLI RAMON JUAN A.	GRAL.PAZ 123	03564-435499
Córdoba	VILLA CARLOS PAZ	DIAZ JOSE DEL CARMEN	INDIA 2256 VILLA DEL RIO	03541-428372
Córdoba	VILLA CARLOS PAZ	GOMEZ MAURICIO EZEQUIEL	URQUIZA 389 - BO.VILLA DOMINGUEZ	03541-15669093
Córdoba	VILLA MARIA	LUQUE MATIAS RAMON	SAN LUIS 355	0353-4534851
Córdoba	VILLA MARIA	MIGNOLA ADRIAN AMADEO	SAN JUAN 1799	0353-4523466
Corrientes	CORRIENTES	AYALA AUGUSTO	ESPAÑA 770	0379-4431320
Corrientes	CORRIENTES	DIEZ PAULA LUCIANA	SAN LUIS 1467	0379-4420063
Corrientes	CORRIENTES	PORTILLO RICARDO LUIS	PLACIDO MARTINEZ 1402	0379-4430719
Corrientes	ESQUINA	BURNE ARIEL HORACIO	9 DE JULIO 911 ESQ.RUTA 12	0342-4287673
Corrientes	PASO DE LOS LIBRES	HANTOUCHE ROBERTO F.	BONPLAND 1090	03772-425021
Entre Rios	COLON	AGUILAR CARINA ANDREA	25 DE MAYO 218 / 222	03447-424312
Entre Rios	CONCEPCION DEL URUGUAY	CAPPELLO SILVINO	J.J. DE URQUIZA 578	03442-427877
Entre Rios	CONCORDIA	DUS ANDRES DANIEL	URDINARRAIN 342	0345-4214473
Entre Rios	CRESPO	WELIZKO JORGE FERNANDO	RIVADAVIA 922	0343-4951863
Entre Rios	GUALEGUAY	CAMINOS PEDRO MARCIANO	ALARCON MUÑIZ 206	03444-426842
Entre Rios	GUALEGUAYCHU	KROH ADALBERTO RUBEN	SANTIAGO DIAZ 22	03446-428380

PROVINCIA	LOCALIDAD	NOMBRE	DIRECCION	TELEFONO
Entre Rios	PARANA	FOLETTO HUGO RAMON	FRANCISCO SOLER 2632	0343-4310922
Entre Rios	PARANA	ZAPATA DANIEL FELIPE	GUALEGUAYCHU 422	0343-4320330
Entre Rios	SAN JOSE	DELALOYE JULIO RICARDO	CETTOUR 1992	03447-470260
Formosa	CLORINDA	MENDOZA ABEL	BO.442 VIV.(EVA PERON) MZ. 129 CASA 2	03718-424128
Formosa	FORMOSA	GONZALEZ ALBERTO CARLOS	FOTHERINGHAM 1099	0370-4204222
Formosa	FORMOSA	INTEGRADOR DE TECNOLOGIAS	POLICIA DE TERRITORIOS NACIONALES 1064	0370-4430805
Jujuy	LIB GRAL SAN MARTIN	MAMANI EDUARDO	Av Hipolito Irigoyen 491 Barrio Centro	03886-431812
Jujuy	PERICO	ARRUETA BURGOS SANTOS P.	E.ZEGADA 47 BO.PROGRESO	0388-4911696
Jujuy	SAN PEDRO	CORONEL AMADO FELIPE	BARTOLOME MITRE 451 BARRIO CENTRO	03888-420969
Jujuy	SAN SALVADOR DE JUJUY	HUERTAS WALTER NESTOR V.	Avda Santibañez 1888	0388-4221806
Jujuy	SAN SALVADOR DE JUJUY	MAZZEO NICOLAS	SAN MARTIN 1084	0388-4222526
La Pampa	GENERAL PICO	HAPPEL MIGUEL ANGEL	CALLE 14 56	02302-430672
La Pampa	SANTA ROSA	FORTE JORGE CARLOS	PASTEUR 246	02954-437902
La Pampa	SANTA ROSA	GARCIA CARLOS ALBERTO	AV.ROCA 179	02954-426602
La Pampa	SANTA ROSA	HAPPEL MIGUEL ANGEL	CORONEL GIL 591	02954-435880
La Pampa	TOAY	VILLARREAL MARIA ESTHER	ZORZAL 5531 B° Lowo che	02954-15394360
La Rioja	CHILECITO	GAETAN MARIA GABRIELA	EL MAESTRO 190	(03825) 15416197
La Rioja	LA RIOJA	VASQUEZ GUSTAVO ROBERTO	ESPAÑA 450 BO.EVITA	0380-4465354
Mendoza	GENERAL ALVEAR	FISCHER OSCAR	PATRICIAS MENDOCINAS 144	02625-422295
Mendoza	GODOY CRUZ	VIDEO SISTEMAS S.A.	JUAN B.JUSTO 595	0261-4241111
Mendoza	LIB. GRAL SAN MARTIN	CAIRO EDUARDO FAUSTINO	O'HIGGINS (P.59) 285 BO.CORDOBA	0263-4423604
Mendoza	MALARGUE	GOMEZ CARLOS LUIS	AV. GRAL. ROCA 672 ESTE	0260-4471287
Mendoza	MENDOZA	ASTESIANO ANIBAL AUGUSTO	SUIPACHA 550	0261-4255454
Mendoza	RIVADAVIA	VIDEO KOLOR SRL	LAVALLE 998	0263-4445962
Mendoza	SAN RAFAEL	CINTA DANIEL ALFREDO	CORONEL CAMPOS 690 ESQ.SEGOVIA	0260-4447655
Mendoza	SAN RAFAEL	CUELLO ARNALDO ROBERTO	ALEM 458	0260-4434933
Mendoza	SAN RAFAEL	DI GERONIMO ALEJANDRO	CARLOS WASHINGTON LENCINA 50	0260-4425620
Misiones	ELDORADO	PASTORI DANIEL ANTONIO	POLONIA 24	03751-424014
Misiones	ELDORADO	RYSER FEDERICO ERNESTO	C.M.DE ALVEAR 638 BO.ALVEAR	03751-423275
Misiones	JARDIN AMERICA	QUEL JUAN ERNESTO	AV.LIBERTAD 591	03743-460195
Misiones	LEANDRO N ALEM	DEMITRENKO HECTOR RAUL	COMBATE DE OBLIGADO 247	03754-421236
Misiones	OBERA	BOJARYN ANDRES	GUILLERMO RUFF 805 Y GRAL. VILLEGAS	03755-15650857
Misiones	POSADAS	FOUCE JUAN CARLOS	AV LOPEZ TORRES 2623	0376-4425921
Misiones	PUERTO RICO	RODRIGUEZ RUBEN DOMINGO	ALTE.BROWN 25	03743-476318
Neuquen	NEUQUEN	GATTI SERGIO OMAR	JULIO A ROCA 1124	0299-4431489
Neuquen	NEUQUEN	PEREZ OMAR	JUUJUY 78	0299-4432542
Neuquen	SAN MARTIN DE LOS ANDES	ROOSZ ALEXANDRA CRISTINA	PERITO MORENO 795 ESQ. CAP. DRURY	02972-425155
Neuquen	VILLA LA ANGOSTURA	ESTRADA RODRIGO JAVIER	LOS MAQUIS 98 LOCAL 2	0294-4494565
Rio Negro	BARILOCHE	SOCOLOVSKY CARLOS LEON	12 DE OCTUBRE 1575	0294-4430219
Rio Negro	GENERAL ROCA	CRAGNOLINI RODOLFO LUIS	BRASIL 1010	0298-4433178
Rio Negro	GENERAL ROCA	SOTO ANDREA VIVIANA	PILCOMAYO 2176	02984-427200
Rio Negro	RIO COLORADO	BIASSONI RITA CRISTINA	SAENZ PEÑA 297	02931-432688
Rio Negro	VIDEOMA	TRIEE ELECTRONICA SH	ALEM 233	02920-435456
Rio Negro	VILLA REGINA	CARRICAVUR ALBERTO OSCAR	BELGRANO 184	0298-4461608
Salta	ROSARIO DE LA FRONTERA	CAMPOS CARLOS ARIEL	SOLD. SANGUINO 20 BARRIO VILLA MANUELA	03876-483562
Salta	SALTA	DIAZ NADIA CELINA	ALVARADO 920	0387-4317874
Salta	SALTA	MEDRANO NORMA YONI	JUUJUY 871	0387-5561106
Salta	SAN RAMON DE LA NUEVA ORA	ALE ISMAEL ELIAS	EDUARDO ARIAS 175	03878-421433
Salta	TARTAGAL	CARDONA MOISES	AV.ALBERDI 597	03873-423455
Salta	TARTAGAL	SUCESORES DE YEIZEL KATZ	ALBERDI 11	03873-422849
San Juan	SAN JUAN	INGEN S.R.L.	AV. CORDOBA 353 ESTE	0264-4225727
San Juan	SAN JUAN	TOLEDO ELIO LUIS	Salta (N) 407	0264-4220210
San Luis	MERLO	VALBUENA CESAR	LOS ALMENDROS 255	02656-476466
San Luis	SAN LUIS	RIZZOTTO CARLOS ANTONIO	AV. ILLIA 372	0266-4391369
San Luis	VILLA MERCEDES	VARGAS EDUARDO RUBEN	PUEYRREDON 1176	02657-421934
Santa Cruz	PUERTO SAN JULIAN	BERRA OSCAR ALBERTO	ROCA 1173	02962-454177
Santa Cruz	RIO GALLEGOS	D'AMELIO ANIBAL CARLOS	RECONQUISTA 180 LOCAL 1	02966-15353832
Santa Cruz	RIO GALLEGOS	SPACCAROTELLA HECTOR M.	MARIANO MORENO 46	02966-420456
Santa Fe	BARRANCAS	REYNOSO ESTEBAN GERMAN	ARISTOBULO DEL VALLE 960 / 966	03466-420509
Santa Fe	CAÑADA DE GOMEZ	POGGI GERARDO HORACIO	RIVADAVIA 1467	03471-422437
Santa Fe	CAPITAN BERMUDEZ	ECHEGOYEMBERY JORGE	9 DE JULIO 312	0341-4913210
Santa Fe	CARCARAÑA	GENRE MARCELO ANGEL	AV. LA PLATA 1767	0341-4940434
Santa Fe	CASILDA	MARZIALETTI L. A.Y ROSSO L. J.	LISANDRO DE LA TORRE 2421	03464-427472
Santa Fe	CHABAS	BENDAZZI JAVIER VICTOR	ALMAFUERTE 150	(03464) 48-0345
Santa Fe	LAGUNA PAIVA	MASEDO SEBASTIAN ALBERTO	SARMIENTO 1229	0342-4940145
Santa Fe	LAS TOSCAS	CUSSIT ELEODORO GUSTAVO	CALLE 15 446 BO.FATIMA	03482-492377

PROVINCIA	LOCALIDAD	NOMBRE	DIRECCION	TELEFONO
Santa Fe	LOS QUIRQUINCHOS	PACHECO SEBASTIAN A.	URQUIZA 653	03465-462014
Santa Fe	MACIEL	GIAMMARINO LUCAS ARIEL	C. P. STELZER (EX BV. SARMIENTO) 977	03476-620072
Santa Fe	RAFAELA	ZAMATTEO CLAUDIO OMAR	BV.ROCA 475	03492-422292
Santa Fe	RECONQUISTA	ORZAN SILVINA ELISABET	Chacabuco 1190	03482-15415093
Santa Fe	RECONQUISTA	SPONTON ALFREDO ADOLFO	HEBEGGER 1516	03482-421523
Santa Fe	ROSARIO	ACHILLI ERNESTO	1° DE MAYO 2356	0341-4827973
Santa Fe	ROSARIO	BONGELLI VERONICA DANIELA	RODRIGUEZ 302 Bo.Pichincha	0341-2432632
Santa Fe	ROSARIO	DOMINGUEZ GERARDO RAUL	AV.FRANCIA 1380 BO.ECHEZORTU	0341-4302811
Santa Fe	ROSARIO	SIRNA CARLOS ROBERTO	PARAGUAY 1374	0341-4260769
Santa Fe	SAN JORGE	FEDELE OMAR EMILIO	MITRE 979	03406-443363
Santa Fe	SANTA FE	GAGLIARDI SEBASTIAN JOSUE	9 DE JULIO 2785	0342-4533563
Santa Fe	SANTA FE	GALVEZ ALBERTO ESTEBAN	AV.FACUNDO ZUVIRIA 5321	0342-4841001
Santa Fe	SANTA FE	PESIRI ANTONIO ALBERTO	DR.ZAVALLA 2664	0342-4557889
Santa Fe	SANTO TOME	BROSSIO O. O. Y BLAZQUEZ A. D. S	FALUCHO 2201 2213	0342-4751528
Santa Fe	VENADO TUERTO	BAN FELIX O. Y ARECCO R. D. S.H.	HIPOLITO IRIGOYEN 1512	03462-424061
Santa Fe	VENADO TUERTO	CASARINI PEDRO DAVID	MITRE 505	03462-463588
Santa Fe	VENADO TUERTO	DEGIOVANNI CARLOS ALBERTO	HIPOLITO YRIGOYEN 1289 BO.CENTRO 2	03462-424613
Santiago del Est.	QUIMILI	KOPOVOY WALTER EMMANUEL	BELGRANO E INDEPENDENCIA 0 3° CUADRA	03843-422598
Santiago del Est.	SANTIAGO DEL ESTERO	LOUTFI ELISA	RIVADAVIA 833	0385-4213872
Tierra del Fuego	RIO GRANDE	RADIO VICTORIA FUEGUINA S.A.	COMBATE DE MONTEVIDEO 755	02964-422117
Tucuman	CONCEPCION	CABANAY JOSEFA ANGELA	LAMADRID 290	03865-424666
Tucuman	CONCEPCION	GONZALEZ DIEGO CARLOS A.	BELGRANO 268	03865-421202
Tucuman	CONCEPCION	GRAMAJO JORGE JULIO	JOAQUIN V.GONZALEZ 754 BO.EL CEIBO	03865-423336
Tucuman	SAN MIGUEL DE TUCUMAN	PALMERA BUSINESS S.R.L.	AV. BELGRANO 1794	0381-4330128

CERTIFICADO DE GARANTIA

DISTRIBUYE Y GARANTIZA: RADIO VICTORIA FUEGUINA S.A
Tte. Gral. J.D. Perón 2825, C1198AAA, Ciudad Autónoma de Buenos Aires

FABRICA: MEGASAT S.A
Chacabuco 734, V9420DQC Río Grande, Tierra del Fuego

DEPARTAMENTO DE SERVICIO TECNICO:
Franklin 640, C1405DEF, Ciudad Autónoma de Buenos Aires
Tel: (011) 4983-7116 / 7722

ESPECIFICACIONES TECNICAS Y DE USO: Para una información mas detallada de las especificaciones técnicas y modo de uso de su equipo, remitirse al manual de instrucciones adjunto.

CONDICIONES DE INSTALACION NECESARIAS PARA SU FUNCIONAMIENTO:
Remitirse al Manual de instrucciones adjunto.

CONDICIONES DE VALIDEZ DE LA GARANTIA:

RADIO VICTORIA FUEGUINA S.A. garantiza que el equipo será reparado sin cargo en nuestro Departamento de Servicio Técnico o en los Servicios Técnicos autorizados. A tales efectos, es imprescindible que:

1. La fecha de compra figure junto con el sello y firma de la casa vendedora en el presente certificado.
2. El presente certificado no se encuentre alterado bajo ningún concepto y en ninguna de sus partes.
3. El comprador original acredite su calidad de tal exhibiendo la factura original con fecha de compra.
4. El comprador cumpla con las condiciones de uso e instalación necesarias.

Dejamos expresamente declarado que:

- A. No se autoriza a persona alguna para que contraiga en nombre de **RADIO VICTORIA FUEGUINA S.A.** ninguna otra obligación que las que aquí se consignan, ni que modifique las mismas.
- B. No se encuentran amparadas las reparaciones de defectos originados en causas no inherentes al diseño o fabricación del equipo, tales como:

El transporte en cualquiera de sus formas, entregas o mudanzas, inundaciones, incendios o terremotos, agentes eléctricos externos, altas o bajas tensiones, abuso o mal manejo, uso impropio o distinto del uso doméstico, daños debidos a insectos, roedores, líquidos, sulfatación de pilas u otros agentes extraños, elementos o conjuntos forzados y/o sucios, intervención de personal no autorizado por **RADIO VICTORIA FUEGUINA S.A.**, deterioro de los indicadores originales de la marca, del modelo y del N° de serie y de cualquier hecho de fuerza mayor o caso fortuito, no siendo esta enumeración taxativa.

Tampoco se encuentran amparados los deterioros aparentes o manifiestos de la unidad, una vez que el comprador expresó conformidad con la entrega del producto, firmando en prueba de ello.

- C. No están cubiertos por esta garantía los siguientes casos:
Los daños ocasionados al interior y/o exterior del gabinete.
Las roturas, golpes o rayaduras causadas por caídas o traslados.
Reemplazo de lámparas o fusibles quemados.
Roturas o desgastes de bandejas o accesorios del gabinete.
Los daños o fallas ocasionadas por deficiencias o interrupciones del circuito de alimentación eléctrica, o defectos de instalación o por intervenciones no autorizadas.
- D. Cualquier cuestión judicial que pudiera dar lugar la presente, será resuelta ante la justicia ordinaria de la Capital Federal.

RADIO VICTORIA FUEGUINA S.A. no asume responsabilidad alguna por los daños personales o a la propiedad que pudieran causar la mala instalación o uso indebido del equipo, incluyendo esto último la falta de mantenimiento.

RADIO VICTORIA FUEGUINA S.A. asegura que este equipo cumple norma de seguridad eléctrica IRAM o reemplazo vigente al momento de su fabricación y certificación

PLAZO: Por el término de 1 (un) año a partir de la fecha de compra acreditada por la factura original.

Este certificado de garantía es válido únicamente en la República Argentina.

ATENCION DEL SERVICIO TECNICO.

- Dirigirse a nuestro departamento de Servicio Técnico: Franklin 640, C1405DEF, Bs.As. Tel: (011) 4983-7116 / 7722 o a un Servicio Técnico autorizado por RADIO VICTORIA FUEGUINA S.A. los cuales figuran en listado adjunto.
- Durante la vigencia de esta garantía los gastos de traslado, etc., se registrarán por la ley 24.240 cfr. reformas Ley 26.361.
- Para información sobre la venta de repuestos dirigirse a nuestro departamento de Servicio Técnico: Franklin 640, C1405DEF, Bs.As.
- RADIO VICTORIA FUEGUINA S.A. se compromete a cumplir la garantía de su equipo dentro de los 90 (noventa) días posteriores a su pedido, siempre que no medien causas ajenas o de fuerza mayor, no atribuibles a la empresa prestataria de la obligación.
- Toda intervención de nuestro Departamento de Servicio Técnico o de un Servicio Técnico Autorizado, realizada a pedido del comprador dentro del plazo de garantía, que no fuera originada por falla o defecto alguno cubierto por este certificado, deberá ser abonado por el interesado de acuerdo a la tarifa vigente.

MODELO: R25DG **Nº SERIE:**

NOMBRE DEL PROPIETARIO

DOMICILIO.....TEL:

FECHA DE VENTA.....FACTURA Nº.....

FIRMA Y SELLO DE LA CASA VENDEDORA